



# *JOYRIDE*

## *300*

Manual do Proprietário

Controle das Revisões

**MANUAL PROPRIETÁRIO JOYRIDE 300 - 80503-T48-001 PROMOT 5**

# Atenção

## Nível do óleo

Verifique o nível do óleo do motor a cada 1.000 km e complete se necessário com o óleo recomendado.

Consulte a página **63** para mais informações.

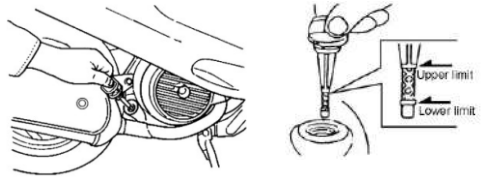

### O proprietário se obriga a verificar semanalmente os seguintes itens:

1. Faróis e luzes;
2. Nível de óleo do motor;
3. Folgas excessivas em acionadores de freios;
4. Calibragem de pneus;
5. Rodas: verificar o estado de conservação das rodas para certificar-se que não há nenhuma avaria causada pelas imperfeições de terreno (buracos na pista) e acidentes (colisão, guias, etc).

Prefácio .....	03	Interruptor Principal .....	44
Introdução .....	04	Interruptores do guidão .....	52
Termo de Garantia .....	08	Componentes e acessórios.....	54
Manutenção Preventiva .....	09	Partida e funcionamento .....	59
Regras gerais.....	10	Sistema de freios .....	61
Itens não cobertos pela Garantia .....	11	Manutenção e ajustes .....	62
Perda de Garantia .....	12	Cuidados ao andar com a Motoneta .....	72
Informações adicionais .....	13	Diagnóstico quando o mecanismo não inicia .....	73
Óleo recomendado pela Fabricante .....	14	Programa de Manutenção Preventiva .....	74
Dados dos proprietários .....	15	Limpeza e Conservação .....	77
Controle das revisões e Manutenção.....	16	Preservação do meio ambiente .....	82
Especificações técnicas .....	22		
Informações de Rodagem .....	27		
Dicas para uma pilotagem segura .....	28		
Identificação da motoneta .....	33		
Localização de componentes.....	35		
Painel de Instrumento .....	38		

## Caro Cliente

Parabéns por adquirir a nova Motoneta Joyride 300. Como você sabe, o desempenho e a durabilidade de uma motoneta depende da maneira como ela é utilizada e de como é feita a manutenção periódica. Este manual tem por objetivo familiarizar o proprietário com as características, operação e manutenção da motoneta.

Antes de utilizar a motoneta, leia cuidadosamente o Manual do Proprietário, pois ele contém as informações básicas para que sua motoneta seja bem cuidada, desde a inspeção a ser realizada diariamente, até as manutenções periódicas. Isto tudo para que você desfrute muito mais da sua motoneta.

Observe que neste manual está o certificado de garantia: leia-o com atenção e programe-se para as revisões preventivas. Na eventualidade do surgimento de dúvidas, consulte sua Concessionária ou Assistência Técnica Autorizada Dafra.

Todo o conteúdo bem como as especificações técnicas aqui contidos, basearam-se nas mais recentes informações e na mais moderna tecnologia disponível, mas reservamo-nos o direito de efetuar modificações de qualquer natureza nos produtos / manuais que julgemos necessárias, sem aviso prévio.

As fotos e ilustrações contidas neste manual são ilustrativas e devem ser utilizadas como referência podendo variar do componente apresentado em sua motoneta.

## Notas Importantes

As ilustrações apresentadas neste manual são do modelo JOYRIDE 300 e destinam-se a facilitar a identificação e a correta utilização dos componentes. Devido à rápida evolução tecnológica, algumas dessas ilustrações podem diferir do modelo de sua motoneta.

Este manual deve ser considerado como parte integrante de sua motoneta, portanto, para qualquer atendimento, de revisões ou garantias junto à rede credenciada DAFRA, o manual deverá ser apresentado no momento em que se deixar a motoneta para atendimento, e em caso de venda, deverá acompanhar o produto.

O projeto desta motoneta foi concebido para o transporte de condutor e passageiro. Nunca exceda a capacidade máxima de carga e verifique constantemente a pressão dos pneus conforme capítulo de Especificações Técnicas.

Esta motoneta foi projetada para uso em vias pavimentadas.

Durante a leitura deste manual, você encontrará informações destacadas, a saber:

### **Atenção**

Desconsiderando este tipo de mensagem pode resultar acidentes mortais ou prejuízos ao piloto;

### **Atenção**

Esta mensagem indica procedimentos e precauções a serem seguidos para evitar danos ao veículo.

### **Nota**

Esta mensagem disponibiliza maiores esclarecimentos para melhor entendimento de informações específicas.

## Informações para sua segurança

A segurança da operação de uma motoneta depende diretamente das técnicas de condução empregadas, bem como da experiência do condutor. Portanto, são deveres de todo condutor:

- Buscar esclarecimentos sobre a operação da motoneta sempre com pessoal qualificado e competente;
- Observar rigorosamente o Manual do Proprietário;
- Sempre executar checagens de préoperação;
- Conhecer sua habilidade e seus limites. Muitos acidentes ocorrem por falta de experiência do condutor;
- Nunca conduzir sua motoneta sob efeito de álcool ou drogas.

## Equipamentos de proteção

Os itens abordados a seguir devem ser observados tanto pelo condutor como pelo passageiro:

- Utilizar sempre capacetes aprovados pelos órgãos competentes;
- Utilizar viseiras ou óculos de proteção;
- Prevenir ferimentos. Para isso é fundamental o uso de botas de couro, jaqueta, calça comprida e luvas;
- Não utilizar roupas folgadas: elas podem se prender em componentes móveis, como rodas e correntes de transmissão ou mesmo em manetes e estribos, podendo provocar acidentes;
- Cuidado com o escapamento e motor após o uso: existe o risco de sérias queimaduras devido à alta temperatura;
- Cuidado com as crianças próximas ao local de estacionamento de sua motoneta: elas podem se queimar ao contato com o motor ou escapamento;
- Dê preferência a roupas claras: facilita a visualização para outros motoristas.

## **Bagagens**

- Nunca transporte cargas que possam interferir na estabilidade ou na dirigibilidade da motoneta;
- Não prenda cargas no guidão ou garfo dianteiro: tal prática pode criar instabilidade na motoneta.
- Não deixe que a carga transportada interfira na sua postura ao conduzir a motoneta.

## **Acessórios e modificações**

- Nunca faça qualquer modificação ou alteração em sua motoneta. A instalação ou mesmo a remoção de qualquer equipamento ou acessório pode tornar a sua motoneta ilegal para uso em vias públicas;
- Acessórios elétricos podem exceder as capacidades especificadas para o sistema elétrico. Além de causar sobrecarga e danos à iluminação e ao sistema de ignição da motoneta, ainda cancelam a garantia.

## **Gasolina e o gás de escape**

Lembre-se sempre de que a gasolina é altamente inflamável. Portanto:

- Desligue sempre o motor ao abastecer;
- Durante o abastecimento não fume e não deixe respingar sobre o motor ou sobre o escapamento;
- Não funcione a motoneta em local desprovido de ventilação: os gases provenientes do motor são altamente venenosos e podem até levar à morte. Mantenha sempre a posição da torneira de combustível em “OFF” (fechado) quando a motoneta não estiver em uso.

Sempre mantenha seu Manual de proprietário junto a motoneta e o transfira para novo proprietário caso transfira ou venda sua motoneta Joyride 300.

Tire um tempo para se familiarizar com sua nova motoneta Joyride 300, performance e características principais. Este manual contém informações importantes e úteis, reforçando a necessidade de leitura cuidadosa do Manual de Proprietário obtendo maior segurança e prazer ao pilotar sua nova Joyride 300.

Todas as informações, ilustrações, fotos e especificações contidas neste manual do proprietário se baseiam nas últimas informações disponíveis do produto no momento da publicação. Contudo, a DAFRA, em parceria com a SYM poderá incorporar modificações ou melhorias em seus veículos a qualquer momento sem aviso prévio e, portanto, nesses casos, será possível que partes importantes do manual não se apliquem ao seu veículo.

É necessária a permissão prévia da DAFRA para citação, cópia ou reprodução de qualquer parte deste manual do proprietário.

A DAFRA atende a motoneta, em garantia, por meio de suas Concessionárias e Assistências Técnicas autorizadas, sendo obrigatória, e indispensável, a apresentação do Manual do Proprietário e Certificado de Garantia.

Se constatada a deficiência de material ou de fabricação durante a vigência deste termo, o serviço será efetuado gratuitamente, salvo os custos de transporte, peças e materiais que não são cobertos pela garantia conforme o capítulo “itens não cobertos pela garantia”, e estará condicionado à apresentação do certificado de garantia com todos os quadros de revisões, devidamente preenchidos e assinados pela Concessionária ou Assistência Técnica autorizada DAFRA executante do serviço.

A DAFRA detém total exclusividade nos pareceres técnicos e não autoriza qualquer diagnóstico ou intervenção de terceiros sem vínculo com a DAFRA para solução técnica e reparo de qualquer defeito apresentado durante a vigência da garantia.

O reparo necessário para solução de vício de qualidade será feito em até 30 (trinta) dias, pelo concessionário/ AT autorizados podendo ser prorrogado pelo prazo máximo de 180 (cento oitenta) dias com manifestação expressa do consumidor em Ordem de Serviço ou Declaração Específica

Destaca-se que a não realização de Revisão obrigatória impede a concessão de garantia.

Ainda, a substituição ou reparo será da peça deficiente e outras estritamente necessárias para a solução do problema apresentado. Não será substituída **em garantia** a motoneta e/ou seus subconjuntos.

**Todas as peças defeituosas substituídas em garantia são de propriedade da DAFRA.**

A Manutenção Preventiva é a forma correta para manter a motoneta em condições ideais de funcionamento e, conseqüentemente, propiciar durabilidade do produto e economia do usuário. As revisões devem ser executadas somente em Concessionárias ou Assistência Técnica autorizadas DAFRA. Todas as revisões terão tolerância de 100 km para menos ou para mais, sendo que a primeira revisão será a de 1000 km e poderá ser realizada entre 900 e 1.100 km. A título de cortesia, a mão-de-obra desta revisão, e tão somente desta primeira revisão, será gratuita. A segunda revisão deverá ser realizada aos 3000 km, mantendo a margem de 100 km para menos ou para mais, ou seja, poderá ser realizada entre 2900 e 3100 km. Nesta segunda revisão, bem como as próximas revisões previstas no Plano de Revisões, a mão-de-obra não será gratuita. É importante observar que a Revisão de 1000 km deverá ser antecipada caso venha a transcorrer o período de 06 (seis) meses a partir da emissão da nota fiscal antes de atingidos 1000 km. Bem como, deverá ser antecipada a Revisão de 3000 km caso sejam completados 12 (doze) meses a partir da emissão da nota fiscal antes de atingidos 3000 km. Destacando que a não observação desta condição acarretará perda da garantia contratual. Por fim, será admitida tolerância de 10 (dez) dia útil somente quando os prazos acima, de 06 (seis) ou 12 (doze) meses, encerrarem em sábado, domingo, feriado ou recesso. Em hipótese alguma as peças e produtos não cobertos pela garantia e utilizados durante as Revisões, como filtro de óleo e óleo de motor, serão gratuitos.

Além dos itens da Tabela de Manutenção Preventiva utilizada pela Concessionária ou Assistência Técnica autorizada DAFRA para realização das revisões obrigatórias para a manutenção da garantia contratual, o proprietário se obriga a verificar semanalmente os seguintes itens:

1. Faróis e luzes;
2. Nível de óleo do motor;
3. Folgas excessivas em acionadores de freios;
4. Calibragem de pneus;

A legislação vigente à época deste negócio jurídico determina a concessão de garantia pelo período de 90 (noventa) dias, e por total liberalidade da DAFRA, é concedido, em caráter contratual, acréscimo de 33 (trinta e três) meses desta garantia, condicionados à observação de todos os seguintes itens:

1. Todas as revisões periódicas devem ser obrigatoriamente realizadas pelas Concessionárias e Assistências Técnicas autorizadas DAFRA;
2. Todos os quadros de Revisão devem estar devidamente preenchidos pela Concessionária ou Assistência Técnica autorizada DAFRA executante do serviço de acordo com o Plano de Manutenção Preventiva;
3. Não podem, em hipótese alguma, existir alterações nas características técnicas, seja mecânica, elétrica ou estrutural, da motoneta sem autorização expressa da DAFRA;
4. A motoneta não pode ser utilizada para fins diferentes do especificado (como competições, por exemplo);
5. A motoneta não pode ser utilizada em condições de terreno diferente do especificado;
6. A capacidade técnica da motoneta presente no Manual do Proprietário deve ser observada.

### **Não são cobertas pela garantia:**

1. Peças consideradas de manutenção normal, peças que se desgastam com o uso ou que tenham vida útil determinada, como elementos filtrantes, velas, lonas e/ou pastilhas de freio, juntas, lâmpadas, fusíveis, escovas, soquetes, buchas e retentores ligados a eixos girantes ou deslizantes, cabos em geral, pneus, câmaras de ar, amortecedores, correntes de transmissão, pinhão, coroa, rolamentos, componentes do sistema de embreagem (discos de embreagem e separadores, platôs, campana), correias e polias, peças constatada que foi mal uso mesmo se apresentarem problemas antes do período indicado no manual;
2. Custos com filtros, graxas, óleos lubrificantes, fluidos para freio, combustíveis e similares;
3. Pneus, câmaras de ar e baterias (são garantidos pelo fabricante do componente dentro do período de 06 (seis) meses a partir da data da compra);
4. Alinhamento e/ou balanceamento de rodas;
5. Substituição completa da motoneta ou conjuntos completos;
6. Manutenção normal da motoneta como reapertos, lubrificação, limpeza de componentes (carburador, bicos injetores, bomba de combustível, conexões, mangueiras, junções, emendas etc.) seja decorrente de inatividade prolongada ou mesmo de impurezas no combustível, lavagens, ajustes, regulagens;
7. Pontos e marcas de fabricação ou acabamentos que não tenham influência no funcionamento da motoneta;
8. Defeitos de pintura e alteração de cor em cromados ocasionados pelas intempéries, aplicação de produtos químicos e/ou combustíveis, efeitos da maresia ou corrosão;
9. Descoloração e/ou alteração em superfícies pintadas ou cromadas (como escapamento, por exemplo);
10. Situações que a DAFRA determine que não afetem a segurança ou o funcionamento normal da motoneta como sinais de vazamento de óleo, leves tendências direcionais, pequenas vibrações e ruídos mecânicos;
11. Defeitos provocados por inatividade prolongada;
12. Defeitos ou danos no sistema elétrico, eletrônico ou mecânico da motoneta, provenientes da instalação de componentes ou acessórios que não fazem parte do projeto original da motoneta;
13. Deslocamento de pessoal e/ou resgate de veículo em pane ou sinistrado;
14. Qualquer tipo de reparo ou substituição decorrentes de colisões, acidentes de qualquer natureza, ou provocados por agente externo;
15. Danos pessoais ou materiais do comprador ou de terceiros.

### **A DAFRA cancelará automaticamente a garantia em caráter contratual caso:**

- 1.** Qualquer Revisão prevista no Plano de Manutenção Preventiva deixe de ser executada dentro do prazo ou quilometragem estipulado;
- 2.** A motoneta seja revisada ou reparada por prestador de serviço não credenciado à Rede de Concessionárias e Assistências Técnicas autorizadas DAFRA;
- 3.** Seja constatada a utilização da motoneta de forma diferente daquela constante no Manual do Proprietário, como em competições ou uso em terrenos não específicos para o tipo da motoneta;
- 4.** Seja constatada a alteração de características não previstas ou autorizadas pela DAFRA;
- 5.** Seja constatado o uso ou a adaptação de peça ou acessório não homologado pela DAFRA;
- 6.** Seja constatada a avaria por choque ou acidente de qualquer natureza e proporção;
- 7.** Seja constatado o uso da motoneta em condição de peso acima do limite especificado ou outras formas que caracterizem sobrecarga ou esforço não previsto nas Especificações Técnicas da Motoneta;
- 8.** O tipo de combustível projetado para o modelo seja modificado;
- 9.** Sua manutenção seja negligenciada pelo proprietário;
- 10.** Ocorra a perda do Certificado de Garantia e não se puder comprovar pela Concessionária ou Assistência Técnica autorizada DAFRA que foram executadas as Revisões previstas no Plano de Manutenção Preventiva.

- Utilizar a motoneta na linha d'água em praias não é considerado como condição normal. Em caso de uso nestas condições, recomenda-se a lavagem e lubrificação logo a seguir ao fato;
- Em localidades com acentuada ação da maresia (cidades litorâneas), recomenda-se que semanalmente seja executada a lavagem com água doce e a lubrificação necessária para se evitar o acúmulo de sal e a conseqüente oxidação das partes metálicas;
- Problemas inerentes a prolongada inatividade da motoneta não são cobertos pela Garantia. Entre esses problemas, podemos citar descarga de bateria, entupimento do bico injetor, engripamento de cabos ou controles, etc.;
- Abastecer a motoneta com combustível de baixa qualidade pode acarretar desde problemas de desempenho até sérios danos aos componentes da motoneta, que não são cobertos pela Garantia;
- A utilização de reboque ou side-car e similares caracteriza sobrecarga e esforço adicional. Portanto, a comprovação de uso implica no cancelamento imediato da Garantia;
- A utilização de alarmes, segredos, corta-combustível, inibidores de centelha, ou seja, qualquer componente que possa vir a afetar o sistema elétrico, eletrônico, de ignição ou mecânico da motoneta não é autorizado pela DAFRA. O seu uso, em qualquer situação, implica no imediato cancelamento da Garantia;
- A DAFRA reserva-se o direito de alterar os termos desta garantia, bem como os seus produtos sem prévio aviso.

DAFRA USA E RECOMENDA **Mobil Super Moto**<sup>TM</sup>

**Mobil Super Moto**, lubrificante oficial usado e aprovado pela Dafra.



**Mobil Super Moto 4T  
10W - 30**

CARACTERÍSTICAS:

**Óleo  
Semissintético  
API SL  
JASO MA 2  
SAE 10W-30**



**Mobil Super Moto 4T  
10W - 30**

CARACTERÍSTICAS:

**Óleo  
Semissintético  
API SL  
JASO MA 2  
SAE 10W-30**

Preencher os quadros abaixo com os dados dos 1º, 2º e 3º proprietários

Nome: \_\_\_\_\_  
Endereço: \_\_\_\_\_  
Cidade: \_\_\_\_\_ Estado: \_\_\_\_\_  
Cep: \_\_\_\_\_ Tel: \_\_\_\_\_ Data da compra: \_\_/\_\_/\_\_  
E-mail \_\_\_\_\_

Nome: \_\_\_\_\_  
Endereço: \_\_\_\_\_  
Cidade: \_\_\_\_\_ Estado: \_\_\_\_\_  
Cep: \_\_\_\_\_ Tel: \_\_\_\_\_ Data da compra: \_\_/\_\_/\_\_  
E-mail \_\_\_\_\_

Nome: \_\_\_\_\_  
Endereço: \_\_\_\_\_  
Cidade: \_\_\_\_\_ Estado: \_\_\_\_\_  
Cep: \_\_\_\_\_ Tel: \_\_\_\_\_ Data da compra: \_\_/\_\_/\_\_  
E-mail \_\_\_\_\_

**Revisão de 1.000 km (gratuita)  
(1.000 km ou 6 meses)**

Data da Venda: \_\_\_\_\_

Nº Chassi: \_\_\_\_\_

Nº do Motor: \_\_\_\_\_

Espaço reservado para a colagem de  
etiqueta de identificação do chassi

Revendedora DAFRA: \_\_\_\_\_

Nº da O.S.: \_\_\_\_\_

Inspeção (km): \_\_\_\_\_

Data de Inspeção: \_\_\_\_ / \_\_\_\_ / \_\_\_\_

Código da revenda executante: \_\_\_\_\_

Revendedora executante da revisão  
(Carimbo e rúbrica)

\_\_\_\_\_  
Assinatura do mecânico autorizado  
(Procedimento no verso)

**Revisão de entrega (gratuita)  
(0 km)**

Data da Venda: \_\_\_\_\_

Nº Chassi: \_\_\_\_\_

Nº do Motor: \_\_\_\_\_

Espaço reservado para a colagem de  
etiqueta de identificação do chassi

Revendedora DAFRA: \_\_\_\_\_

Nº da O.S.: \_\_\_\_\_

Inspeção (km): \_\_\_\_\_

Data de Inspeção: \_\_\_\_ / \_\_\_\_ / \_\_\_\_

Código da revenda executante: \_\_\_\_\_

Revendedora executante da revisão  
(Carimbo e rúbrica)

\_\_\_\_\_  
Assinatura do mecânico autorizado  
(Procedimento no verso)

- 1 - Preencher corretamente o comprovante;
- 2 - Tirar decalque do chassi e colar no espaço acima;
- 3 - Destacar e enviar para a Dafra, conforme procedimento da Assistência Técnica.

OBS.: Caso não ocorra o preenchimento correto, o processo será devolvido.

- 1 - Preencher corretamente o comprovante;
- 2 - Tirar decalque do chassi e colar no espaço acima;
- 3 - Destacar e enviar para a Dafra, conforme procedimento da Assistência Técnica.

OBS.: Caso não ocorra o preenchimento correto, o processo será devolvido.

(Conforme o termo de garantia na página 8)

**Revisão de entrega, 0 km - mão de obra de gratuita**

O.S. n°: \_\_\_\_\_

km: \_\_\_\_\_

Data: \_\_\_\_\_

**carimbo  
revenda**

**Revisão de 6 meses ou 1.000 Km  
(após a data de aquisição da motocicleta)**

O.S. n°: \_\_\_\_\_

km: \_\_\_\_\_

Data: \_\_\_\_\_

**carimbo  
revenda**

**Revisão de 12 meses ou 3.000 Km  
(após a data de aquisição da motoneta)**

O.S. n°: \_\_\_\_\_

km: \_\_\_\_\_

Data: \_\_\_\_\_

**carimbo  
revenda**

**Revisão de 18 meses ou 6.000 Km  
(após a data de aquisição da motoneta)**

O.S. n°: \_\_\_\_\_

km: \_\_\_\_\_

Data: \_\_\_\_\_

**carimbo  
revenda**

**Revisão de 24 meses ou 9.000 Km  
(após a data de aquisição da motoneta)**

O.S. n°: \_\_\_\_\_

km: \_\_\_\_\_

Data: \_\_\_\_\_

**carimbo  
revenda**

**Revisão de 30 meses ou 12.000 Km  
(após a data de aquisição da motoneta)**

O.S. n°: \_\_\_\_\_

km: \_\_\_\_\_

Data: \_\_\_\_\_

**carimbo  
revenda**

(Conforme o termo de garantia na página 8)

**Revisão de 36 meses ou 15.000 Km  
(após a data de aquisição da motoneta)**

O.S. n°: \_\_\_\_\_  
km: \_\_\_\_\_  
Data: \_\_\_\_\_

**carimbo  
revenda**

**Revisão de 42 meses ou 18.000 Km  
(após a data de aquisição da motoneta)**

O.S. n°: \_\_\_\_\_  
km: \_\_\_\_\_  
Data: \_\_\_\_\_

**carimbo  
revenda**

**Revisão de 48 meses ou 21.000 Km  
(após a data de aquisição da motoneta)**

O.S. n°: \_\_\_\_\_  
km: \_\_\_\_\_  
Data: \_\_\_\_\_

**carimbo  
revenda**

**Revisão de 54 meses ou 24.000 Km  
(após a data de aquisição da motoneta)**

O.S. n°: \_\_\_\_\_  
km: \_\_\_\_\_  
Data: \_\_\_\_\_

**carimbo  
revenda**

**Revisão de 60 meses ou 27.000 Km  
(após a data de aquisição da motoneta)**

O.S. n°: \_\_\_\_\_  
km: \_\_\_\_\_  
Data: \_\_\_\_\_

**carimbo  
revenda**

**Revisão de 66 meses ou 30.000 Km  
(após a data de aquisição da motoneta)**

O.S. n°: \_\_\_\_\_  
km: \_\_\_\_\_  
Data: \_\_\_\_\_

**carimbo  
revenda**

(Conforme o termo de garantia na página 8)

**Revisão de 72 meses ou 33.000 Km  
(após a data de aquisição da motoneta)**

O.S. n°: \_\_\_\_\_  
km: \_\_\_\_\_  
Data: \_\_\_\_\_

**carimbo  
revenda**

**Revisão de 78 meses ou 36.000 Km  
(após a data de aquisição da motoneta)**

O.S. n°: \_\_\_\_\_  
km: \_\_\_\_\_  
Data: \_\_\_\_\_

**carimbo  
revenda**

**Revisão de 84 meses ou 39.000 Km  
(após a data de aquisição da motoneta)**

O.S. n°: \_\_\_\_\_  
km: \_\_\_\_\_  
Data: \_\_\_\_\_

**carimbo  
revenda**

**Revisão de 90 meses ou 42.000 Km  
(após a data de aquisição da motoneta)**

O.S. n°: \_\_\_\_\_  
km: \_\_\_\_\_  
Data: \_\_\_\_\_

**carimbo  
revenda**

**Revisão de 96 meses ou 45.000 Km  
(após a data de aquisição da motoneta)**

O.S. n°: \_\_\_\_\_  
km: \_\_\_\_\_  
Data: \_\_\_\_\_

**carimbo  
revenda**

**Revisão de 102 meses ou 48.000 Km  
(após a data de aquisição da motoneta)**

O.S. n°: \_\_\_\_\_  
km: \_\_\_\_\_  
Data: \_\_\_\_\_

**carimbo  
revenda**

(Conforme o termo de garantia na página 8)

**Revisão de 108 meses ou 51.000 Km  
(após a data de aquisição da motoneta)**

O.S. n°: \_\_\_\_\_  
km: \_\_\_\_\_  
Data: \_\_\_\_\_

**carimbo  
revenda**

**Revisão de 114 meses ou 54.000 Km  
(após a data de aquisição da motoneta)**

O.S. n°: \_\_\_\_\_  
km: \_\_\_\_\_  
Data: \_\_\_\_\_

**carimbo  
revenda**

**Revisão de 120 meses ou 57.000 Km  
(após a data de aquisição da motoneta)**

O.S. n°: \_\_\_\_\_  
km: \_\_\_\_\_  
Data: \_\_\_\_\_

**carimbo  
revenda**

**Revisão de 126 meses ou 60.000 Km  
(após a data de aquisição da motoneta)**

O.S. n°: \_\_\_\_\_  
km: \_\_\_\_\_  
Data: \_\_\_\_\_

**carimbo  
revenda**

**Revisão de 132 meses ou 63.000 Km  
(após a data de aquisição da motoneta)**

O.S. n°: \_\_\_\_\_  
km: \_\_\_\_\_  
Data: \_\_\_\_\_

**carimbo  
revenda**

**Revisão de 138 meses ou 66.000 Km  
(após a data de aquisição da motoneta)**

O.S. n°: \_\_\_\_\_  
km: \_\_\_\_\_  
Data: \_\_\_\_\_

**carimbo  
revenda**



## Especificações Técnicas

MODELO	Denominação: Uso especificado:	<b>JOYRIDE 300</b> Vias pavimentadas (on road)		
DIMENSÕES	Altura:	1400 mm	Peso em ordem de marcha:	188 kg
	Largura:	765 mm	Peso seco:	171 kg
	Comprimento:	2.215 mm	Peso máximo admissível*:	150 kg
	Distância entre eixos:	1.490 mm		
	Distância mínima do solo:	130 mm		
	Altura do assento:	770 mm	<i>*Inclui piloto, passageiro, acessórios e bagagens</i>	
CAPACIDADES	Óleo de motor:	Recomendado:	Mobil Super Moto 4T MX 10W-30 SEMISSINTÉTICO	
		Especificação:	API SL, JASO MA/MA2	
		Qtd. após drenagem:	1,2 L	
		Qtd. após desmontagem:	1,4 L	
	Óleo da transmissão:	Recomendado:	80W 90 LUB OIL	
		Qtd. após drenagem:	160 ml	
		Qtd após desmontagem:	180 ml	
	Tanque de combustível:	Total Aproximado (com reserva):	11,5 L	
Reserva:		2,1 L		
Suspensão dianteira:	Especificação:	ATF 10W		
	Quantidade:	126±1 ml em cada lado		
Fluido de freio:	Recomendado:	Mobil Brake Fluid DOT 5.1		
Líquido de arrefecimento:	Recomendado:	Mobil Delvac Extended Life 50/50 Prediluted Coolant/Antifreeze		
	Quantidade:	1.5 L		

MODELO	Denominação: Uso especificado:	JOYRIDE 300 Vias pavimentadas (on road)	
CHASSI	Tipo:		Tubular de Aço
	Ângulo de caster:		27.5 graus
	Suspensão dianteira:	Tipo:	Telescópica
		Curso:	115 mm
	Suspensão traseira:	Tipo:	Amortecedor Duplo
		Curso:	100 mm
	Rodas:		liga-leve
	Freio dianteiro:	Tipo:	disco (ABS)
		Acionamento:	hidráulico
	Freio traseiro:	Tipo:	disco (ABS)
	Acionamento:	hidráulico	
Pneu dianteiro:	Medida:	120/70-15	
	Calibragem:	apenas c/ condutor: 29 psi carga máxima: 29 psi	
Pneu traseiro:	Medida:	140/70-14	
	Calibragem:	apenas c/ condutor: 36 psi carga máxima: 36 psi	

MODELO	Denominação: Uso especificado:	JOYRIDE 300 Vias pavimentadas (on road)
MOTOR	Tipo:	SOHC 4 tempos, monocilíndrica
	Disposição do cilindro:	horizontal
	Diâmetro X Curso:	75,0 X63,0 mm
	Cilindrada:	278,3 cm <sup>3</sup>
	Folga de válvulas:	admissão: 0,10 mm    escape: 0,15mm
	Taxa de compressão:	10.5±0.2:1
	Potência máxima:	26 cv a 8.000 RPM
	Torque máximo:	2,65 kgf.m a 6.000RPM
	Sistema de Injeção Eletrônica:	keihin
	Combustível:	gasolina tipo C
	Rotação de marcha lenta:	1.500 ± 100 rpm
	Sistema de partida:	elétrica
Filtro de ar:	elemento de papel	
Sistema de lubrificação:	forçada por bomba trocoidal e banho de óleo	

MODELO	Denominação: Uso especificado:	JOYRIDE 300 Vias pavimentadas (on road)
TRANSMISSÃO	Tipo:	automática por polia variável (CVT), centrífuga
	Relação de transmissão final:	7.74
SISTEMA ELÉTRICO	Sistema de ignição:	Eletrônica Transistorizada
	Vela de ignição:	fabricante/modelo: NGK/CR8E folga dos eletrodos: 0,7 ~ 0,8 mm
	Capacidade do fusível:	20Ax2/15Ax2/25Ax1/30Ax1
	Bateria:	12V - 11 Ah
	Lâmpada do farol:	LED
	Lâmpadas das setas:	dianteira: LED traseira: LED
	Lanterna traseira/luz de freio:	LED
	Lâmpada dos instrumentos:	LED
Indicador de farol alto:	LED	
Indicador de luz de seta:	LED	

MODELO

Denominação:

**JOYRIDE 300**

Uso especificado:

Vias pavimentadas (on road)

TORQUES DE APERTO

Bujão de drenagem de óleo:

40,0 N.m (4,1 kgf.m)

Porca do eixo traseiro:

120,0 N.m (12,2 kgf.m)

Eixo dianteiro:

60,0 N.m (6,1 kgf.m)

Vela de ignição:

12,0 N.m (1,2 kgf.m)

Os primeiros 1000 Km são cruciais para sua motoneta. A rodagem apropriada nesse período ajuda assegurar uma vida útil e boa performance de sua motoneta.

A confiabilidade e performance de sua motoneta depende de cuidados especiais e algumas restrições no período inicial de rodagem. É muito importante que você evite utilizar o motor em altas rotações (RPM), onde poderá expor componentes do motor a um stress excessivo. Recomendações de velocidade durante a rodagem é :

Velocidade máxima de 50 Km/h até os primeiros 1000 Km rodados (moderar e variar velocidade nesse período pode melhorar acomodação das peças do motor - amaciamento do motor).

**A primeira revisão é muito importante.** Durante o período de rodagem todos componentes do motor e outras peças serão revisadas. Todos ajustes deverão ser revisados, todos fixadores serão reapertados. Óleo de motor deverá ser trocado. Se realizar todas as revisões previstas no manual, poderá assegurar uma ótima performance e vida útil ao motor.

### **Atenção**

A troca de óleo do motor durante a primeira revisão é extremamente importante para melhorar a vida útil do motor. Sempre utilizar óleo recomendado pela Daфра Motos (10W-30 - MOBIL SUPER MOTO 4T) para uma melhor vida útil e performance.

### RECOMENDAÇÕES DE SEGURANÇA

Qualquer veículos sobre duas rodas exige algumas precauções que devem ser tomadas para garantir segurança ao piloto, passageiros e outros usuários das vias. Algumas precauções são:

Familiarize-se e acostume-se com sua nova Joyride 300.

Habilidade ao pilotar e seu conhecimento formam a base para prática de uma pilotagem segura. Nós sugerimos a você que pratique a pilotagem em sua Joyride 300 em vias com certa familiaridade e com tráfego leve.

Uso Obrigatório de Capacete.

Vestuário de Pilotagem

Roupas folgadas demais, apertadas demais ou extravagantes podem ser desconfortáveis e inseguras quando se pilota veículos sobre duas rodas. Escolha sempre vestuários confortáveis, seguros e de boa qualidade para um boa pilotagem.

Saber seu próprio Limite

Pilote sempre dentro de seus próprios limites de sua habilidade. Saber e respeitar seus próprios limites irá lhe ajudar a evitar acidentes.

#### **Atenção**

Para utilizar motonetas comece sempre escolhendo capacetes e vestuário de boa qualidade. A maioria das lesões mais graves ocorrem em ferimentos na cabeça. Sempre vista capacete de boa qualidade, de forma confortável e segura. Você também deve ter sempre óculos ou proteção ocular adequada, segura de modo a ajudar contribuir com visão do piloto.

Para prevenir ou minimizar acidentes, nunca consuma álcool ou drogas antes ou durante utilização e operação do veículo. Mesmo o consumo mínimo dessas substancia irão afetar suas habilidades e reflexos no controle do veículo.

### Postura adequada para pilotagem

Para pilotar com segurança é necessário postura correta de pilotagem seguindo os seguintes passos:

1. Mantenha cotovelos relaxados e levemente flexionados;
2. Sente-se e acomode-se sobre o assento de modo que seus braços e ombros estejam relaxados segurando o guidão;
3. Mantenha um amplo campo de visão ao invés de manter somente um ponto fixo.
4. Mantenha coxas e joelhos fechados para dentro da plataforma da motoneta.

### Equilíbrio em curva

Quando estamos em curva, a força centrífuga atua na direção perpendicular ao veículo em relação solo em movimento. A força centrífuga aumenta proporcionalmente à velocidade e ao raio da curva.

Durante a curva, reduza a velocidade e então reduzirá os efeitos da força centrífuga. Evite o acionamento brusco dos freios ou mudança repentinhas de trajetórias.



### Cuidado

Pilotar com apenas um mão é perigoso. Mantenha as duas mãos ao Guidão.

Segure o Guidão firmemente e âmbos os pés sobre as pedaleiras (Estribos) com segurança.

Mesmo em qualquer circunstância você não deverá remover as mãos do Guidão, isto é extremamente perigoso.

Não usar telefone durante a pilotagem, pois poderá acarretar acidentes fatais.

Evite reduções de marchas no meio ou durante curva acentuadas.

Desacelere gradativamente durante ou no meio de curva acentuadas.

Se você é iniciante ou esta sua primeira vez, nós sugerimos usar área amplas e locais já amplamente familiarizados para operar seu veículo.

### Frenagem

- Esta motoneta está equipada com sistema de freio ABS (Anti-lock Brake System) que impede o travamento das rodas durante o acionamento dos freios em frenagens de emergência e/ou bruscas.
- Evite aplicar os freios continuamente por longo período de tempo, pois isso pode superaquecer os freios e reduzir sua eficiência na frenagem.
- Mesmo em motonetas equipadas com ABS, frenagens em curvas pode provocar patinagem das rodas. Ao dobrar em uma esquina, é melhor aplicar previamente ambos os freios.
- Enquanto pilota em declive, curvas ou em vias molhadas solte suavemente o acelerador reduzindo a velocidade, dessa forma se utilizando os freio motor. Isto irá evitar a perda do controle do veículo durante a redução de velocidade.

### Causas para mal desempenho na Frenagem.

- Se as sapatas, pastilhas, ou discos de freio estiverem desgastados, molhados ou com óleo isso será suficiente para comprometer a performance e efetividade dos freios durante a frenagem.
- Mesmo se os freios estiverem em condições normais, a utilização em pavimentos molhados ou com pneus desgastados, os pneus não irão aderir efetivamente no pavimento, de modo que a distância de parada irá aumentar.



### **Cuidado**

Conforme o aumento de velocidade, a distância de frenagem também irá aumentar progressivamente. Certifique-se que você tem distância suficiente entre você e veículo à frente ou entre você e obstrução a frente.

### DICAS SOBRE INSTALAÇÃO DE ACESSÓRIOS E SEGURANÇA

Seja muito cuidadoso ao selecionar acessórios em sua motoneta. A instalação de componentes não homologados e fora de especificação pelo fabricante podem trazer risco de funcionamento e insegurança e causará a perda da garantia.

Nossos concessionários e distribuidores credenciados irão sempre ajudar na escolha de componente para instalação adequada com qualidade e segurança.

Quando estiver escolhendo acessórios para sua motoneta, tenha certeza de que eles não irão obstruir a iluminação, o esterço, o nível de suspensão e distância do solo. Por favor certifique-se que a tampa de combustível esta travada corretamente, se não estiver reaperte até o travamento correto no tanque de combustível.

Equipamento elétricos adicionais não deverão exceder a especificação de carga do sistema da motoneta. (capacidade da bateria e magneto).

### Controle de Emissões

Todas motonetas Dafra são testadas de fábrica para otimizar a eficiência de combustível e reduzir o máximo possível os níveis de CO.

Não altere ou modifique a mistura de combustível comercializadas pelos fornecedores, isso pode prejudicar o consumo e também os níveis de CO.

Se a motoneta necessitar de qualquer ajuste, por favor consulte Concessionária ou Assistência Técnica Autorizada Dafra mais próximo.

Enquanto na Fábrica são tomados todos cuidados adequadamente para manter e cumprir os limites de emissões, é essencial que o proprietário mantenha sua motoneta em boas condições e faça periodicamente as revisões em Concessionária ou Assistência Técnica Autorizada Dafra Motos, só então os limites de consumo e emissões serão mantidos de acordo com as normas.

Para manter o melhor desempenho da motoneta, a qualidade, material e precisão de usinagem de cada peça devem estar de acordo com os requisitos do projeto. As “Peças Sobressalentes Genuínas DAFRA” foram feitas com os mesmos materiais de alta qualidade usados na motoneta original. Nenhuma peça pode ser vendida no mercado até que atenda às especificações de projeto através de um controle de qualidade rigoroso e fabricação sofisticada. Por esse motivo, é necessário comprar as “Peças Sobressalentes Genuínas DAFRA” de “Revendedores Autorizados DAFRA ou de Revendedores Franqueados” ao fazer a substituição das peças. Se você comprar peças de reposição baratas ou falsificadas no mercado, nenhuma garantia poderá ser fornecida tanto pela qualidade quanto pela durabilidade. Da mesma forma, poderão ocorrer problemas inesperados, diminuindo o desempenho da motoneta.

Sempre utilize as Peças Sobressalentes Genuínas DAFRA para manter o sua motoneta sempre em forma e para assegurar uma longa vida útil.



### ETA RESOLUÇÃO CONTRAN Nº 968

Conforme RESOLUÇÃO CONTRAN Nº 968, DE 20 DE JUNHO DE 2022, os ciclomotores, motonetas, motocicletas, triciclos e quadriciclos fabricados a partir de 01/01/2025 tem como obrigatoriedade pelo fabricante a aplicação de etiquetas (ETA) contendo a numeração do VIS e MOTOR.

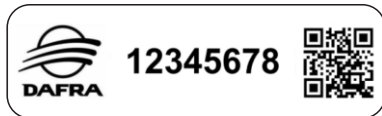

ETA N° VIS

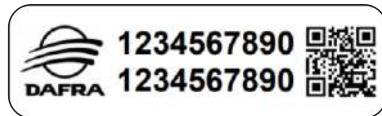

ETA N° MOTOR

A Fabricante DAFRA aplicará as etiquetas (N°VIS e N° MOTOR) sob o assento das Motocicletas e Motonetas.



### Atenção

- Essas etiquetas são destrutíveis no caso de tentativa de sua remoção.
- Em hipótese alguma as mesmas deveram ser removidas ou danificadas, para não ter complicações com os órgãos competentes de trânsito.
- É vedada a sobreposição de qualquer película sobre a ETA.
- Fica sob total responsabilidade do proprietário da motoneta ou motocicleta, a conservação ,não remoção ou danificação da ETA.
- Não aplicar jatos de água com pressão diretamente nas etiquetas, não aplicar produtos abrasivos ou qualquer outro tipo de solventes.
- No caso de remoção ou danos a ETA, o proprietário ou representante legal deverá procurar o órgão ou entidade executivo de trânsito no qual o veículo esteja registrado, que irá orientar sobre os devidos procedimentos para regularização do veículo.





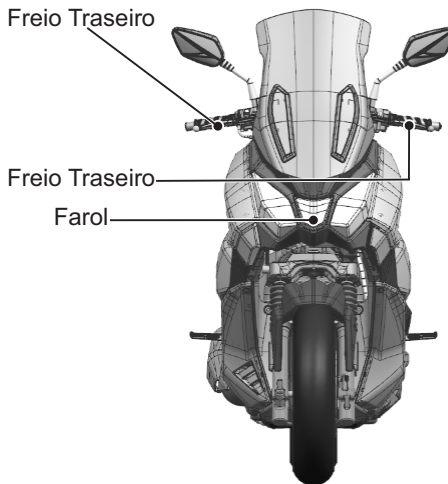

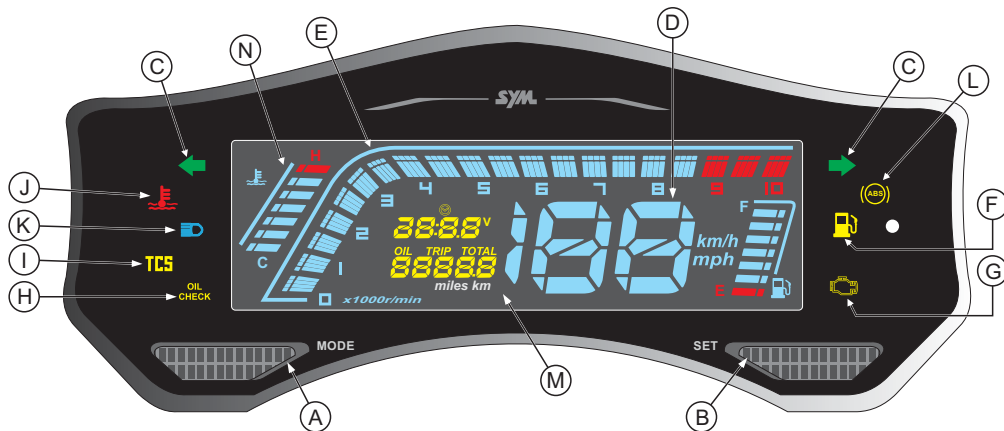

## Nota

- Não limpe componentes de plástico, como o painel de instrumentos, o farol, as carenagens, etc. com solventes, como gasolina, etc. A limpeza de componentes de plástico com solventes pode danificar esses componentes.

## Cuidado

- Nunca acione os botões do instrumento enquanto dirige a motoneta.

## A- M (MODE) Botão.

Pressione este botão para alternar entre tensão da bateria e relógio no medidor multifuncional.

Este botão também foi projetado para redefinir o medidor de percurso, o medidor de quilometragem no medidor multifuncional.

## B- S (SET) Botão.

Pressione este botão para alternar o modo de medição multifuncional do medidor.

## C- Luz indicadora de mudança de direção

A luz indicadora fica piscando quando o interruptor do sinal de mudança de direção é acionado para a direita ou para a esquerda.

## D- Velocímetro.

O velocímetro mostra a velocidade atual da motoneta.



## E- Tacômetro.

Este tacômetro mostra a velocidade do motor em rotações por minuto (rpm).

Não opere o motor na zona vermelha. 



## F- Indicador de pouco combustível.

O indicador de pouco combustível acende quando o nível de combustível entra na reserva (procure um posto mais próximo)

## G- Luz indicadora de aviso EFI

Ao ligar o interruptor principal, o indicador de aviso EFI permanece ligado inicialmente, e deve ser desligado após alguns segundos. Exibindo a correta condição de funcionamento do sistema EFI. Caso o indicador não acender ou permanecer acesa o tempo todo significa alguma falha no sistema. Por favor contacte o seu revendedor autorizado Dafra.

## H- Luz indicadora de verificação de óleo

A luz indicadora de verificação de óleo mostra quanto tempo o óleo do motor é usado. A luz acende a cada 1.000 km de distância percorrida de acordo com o medidor de distância de óleo (página 40). Quando este indicador acender, verifique o nível do óleo na vareta de inspeção do nível de óleo (página 63). No modo de distância de óleo, pressione rapidamente o botão S duas vezes para redefinir a luz indicadora de verificação de óleo.

## I- Indicador TCS (se equipado)

Quando a motocicleta está com a CHAVE LIGADA, a saída de informações dos medidores para a ECU habilita a função TCS, leia as informações de ID do indicador TCS após a autoinspeção dos medidores. Após o indicador TCS estar desligado (quando o TCS não tem falha). Pressione o botão "M" para alternar o modo de troca do TCS (o TCS é exibido na quilometragem dos medidores). Pressione longamente o botão "S" por mais de 2 segundos, execute a troca ON ou OFF. Quando o TCS é ligado, o indicador está desligado e, quando o TCS é desligado, o indicador está ligado.

Observação: após ligar ou desligar o TCS, é necessário aguardar 2 segundos antes de alternar novamente (não é permitido alternar continuamente e evitar que o interruptor seja tocado por engano. Quando a velocidade do veículo for maior que 5 km/h, o instrumento não pode ligar ou desligar.

### HABILITAR/DESABILITAR A FUNÇÃO TCS

Pressione botão “M”, até o modo TCS, no mode TCS pressione o botão “S” por alguns segundos para habilitar ou desabilitar a função TCS ( Controle de Tração).

### J- Indicador de temperatura do motor:

Indica a temperatura da água de resfriamento do motor, o indicador de temperatura da água de resfriamento do motor se estiver aceso, deve verificar se a água de resfriamento é suficiente e se o motor do ventilador está funcionando.

### K- Luz indicadora farol alto

Este indicador acende quando o farol alto é ligado.

### L- Indicador de ABS (se equipado)

A luz indicadora do ABS (Anti-lock Brake System) acende quando o interruptor principal é ligado e apaga pouco depois da motoneta entrar em movimento. Caso haja alguma falha no ABS, a luz indicadora permanecera acesa. Quando a luz indicadora está acesa, o ABS não funciona, mas o sistema de freio convencional ainda funcionará normalmente.

### M- Medidor multifuncional

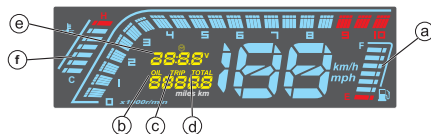

- (a) Medidor de combustível, (b) Medidor de distância de óleo,
- (c) Medidor de viagem, (d) hodômetro (e) Visor multifuncional
- Relógio - Medidor de voltagem da bateria
- (f) Medidor de temperatura do liquido de arrefecimento.

### (a) Medidor de combustível

Este medidor de combustível digital mostra o nível de combustível. Existem 7 setores no medidor de combustível.



Se o tanque de combustível estiver cheio, acendem-se todos os 7 setores. O indicador de nível baixo de combustível acende quando há apenas o primeiro setor. Vá reabastecer o tanque de combustível imediatamente.

### (b) Medidor de distância do óleo

Este medidor registra quanto tempo o óleo do motor é usado. O indicador de verificação do óleo acende a cada 1.000 km percorridos de acordo com este medidor de distância do óleo.

Quando o indicador de verificação de óleo acender, verifique o nível de óleo na vareta de inspeção do nível de óleo ou na vareta (página 63).

<sup>OIL</sup>  
8888.8 km

No modo de distância do óleo, pressione rapidamente o botão S duas vezes para redefinir o medidor de distância do óleo. Faixa de exibição: 0~9999,9 km.

### NOTA:

Se o medidor de distância do óleo não for zerado, o indicador de verificação do óleo ficará ligado permanentemente até que seja zerado.

Se o medidor de distância do óleo não for zerado, quando a distância do óleo exceder o limite máximo de 9999,9 km, o medidor retornará a 0 km e continuará somando valores. Nesta condição, o indicador de óleo não apagar até que seja reinicializado.

Este medidor de distância de óleo mostra apenas em quilômetros.

### © Medidor de percurso

Este hodômetro parcial mostra a distância em quilômetros desde que foi zerado pela última vez.

<sup>TRIP</sup>  
8888.8 km

- No modo hodômetro parcial, pressione o botão S por mais de 2 segundos para zerar o hodômetro parcial.
- Faixa de exibição: 0~999,9 km.

### NOTA:

Este medidor de viagem mostra apenas em quilômetros. Quando os números chegarem a 99999, eles retornarão a 0 e o hodômetro parcial começará a funcionar novamente.

### d) Odômetro

Este hodômetro mostra a distância total em quilômetros percorrida pela scooter. Ele não pode ser redefinido.

<sup>TOTAL</sup>  
8888.8 km

- Os dados são mantidos no instrumento combinado mesmo quando a bateria é desconectada.
- Quando os números chegarem a 99999, eles retornarão a 0 e o odômetro começará a funcionar novamente.
- Este hodômetro mostra apenas em quilômetros.

### e) Display multifuncional.

Quando a chave de ignição é ligada, a voltagem da bateria será exibida por aproximadamente 10 segundos. Em seguida, o modo de exibição pode ser mudado circularmente pressionando o botão S. Conforme abaixo.

Relógio → Tensão da bateria → Relógio → Tensão da bateria → Relógio ....

Pressione o botão M para alternar o modo de exibição abaixo:

TOTAL → TRIP → OIL → TCS → TOTAL → TRIP

### Relógio.

Este relógio exibe apenas o modo de 24 horas.

Para acertar o relógio, siga os passos abaixo.

- Ligue a chave de ignição, coloque no modo relógio.
- Pressione o botão **M** por mais de 2 segundos, a exibição da hora começa a piscar.
- Pressione o botão **S** para ajustar as horas.



- Pressione o botão **M**. A exibição da hora para de piscar e a exibição dos minutos começa a piscar.
- Pressione o botão **S** para ajustar o local das dezenas na exibição dos minutos.



- Pressione o botão **M**. O lugar das dezenas pára de piscar e o visor da unidade começa a piscar.
- Pressione o botão **S** para ajustar as unidades colocadas na exibição dos minutos.



- Pressione o botão **M** por 2 segundos para concluir a configuração do relógio.

### NOTA :

- Quando a bateria é desconectada, o relógio é redefinido para 12:00 e volta a funcionar quando a bateria é reconectado.
- Se o relógio estiver inativo por cerca de 30 segundos durante a configuração, ele sairá do modo de configuração automaticamente e iniciará Trabalhando de novo.
- Se o interruptor de ignição for desligado durante o ajuste do relógio, o relógio sairá do modo de ajuste quando o interruptor de ignição é ligado novamente.
- O relógio funciona normalmente pela energia de backup, mesmo que a chave de ignição esteja desligada.

### Tensão da bateria.

O mostrador de voltagem da bateria mostra a voltagem atual da bateria. É forçado a mostrar cerca de 10 segundos quando o interruptor de ignição está ligado.

Faixa de exibição: 9.0V ~ 18.0V.



### Cuidado

Se a tensão da bateria estiver abaixo de 10,0 V ou acima de 16,0 V quando a chave de ignição for ligada e o motor é difícil de ligar ou não pode ser iniciado, leve sua scooter para ser verificada por uma concessionária autorizada Dafra.

Se a tensão da bateria estiver abaixo de 10,0 V ou acima de 16,0 V quando o motor estiver funcionando, leve sua scooter verificado por uma concessionária autorizada Dafra.

f) Temperatura do líquido de arrefecimento.



Este medidor digital de temperatura do líquido de arrefecimento exibe a temperatura do líquido de arrefecimento do motor.

A temperatura do líquido de arrefecimento varia com as mudanças no clima e na carga do motor.

Se o sétimo setor acender quando a scooter estiver em operação, desligue o motor, mova a scooter para um local seguro e verifique o nível do líquido de arrefecimento no tanque de reserva e no do radiador (página 65).

**NOTA:**

- Esta scooter não está equipada com um indicador de alta temperatura do líquido de arrefecimento.
- O medidor de temperatura do líquido refrigerante não piscará quando a temperatura do líquido refrigerante estiver muito alta.
- Observe o medidor de temperatura do líquido de arrefecimento quando o motor estiver funcionando.

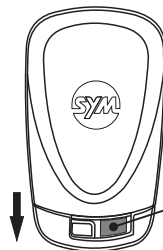
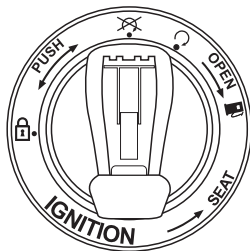
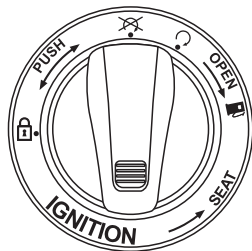

Chave inteligente (remova a chave depois de pressionar o interruptor)

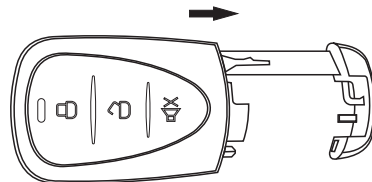
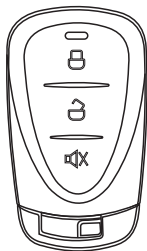
**CUIDADO:**

Este modelo está equipado com uma fechadura inteligente. Se o bloqueio inteligente não puder ser liberado em caso de condições anormais, ligue a chave do interruptor para liberá-lo.

### DESCRIÇÃO DA TRAVA INTELIGENTE ANTIRROUBO (para modelo de trava inteligente)

#### 1. Definir Bloqueio: quando a trava de ignição da motocicleta estiver desligada

1. Aviso sonoro e luminoso: pressione rapidamente o botão “” no controle remoto, a buzina emite um som “bi”, as luzes de direção piscam uma vez, a trava é travada e, após 3 segundos, entra no estado de alerta sonoro e luminoso.

Alerta silencioso: Pressione rapidamente o botão “” no controle remoto, a buzina emite um som “BI”, as luzes de direção piscam uma vez, a trava é travada e, após 3 segundos, o alerta mudo é ativado.

2. Remover alerta anti-roubo e de recuperação automática.

No estado de alerta, pressione o botão “”, a buzina emite dois sons “BI-BI”, as luzes de direção piscam duas vezes e a trava é destravada para liberar o alerta.

Se o ACC não for ligado em 20 segundos, o sistema de alarme será considerado desarmado por engano e retornará automaticamente ao estado armado original.

- **Cuidado:** Pressione o botão “” duas vezes seguidas em 2 segundos para liberar completamente e não retornar mais automaticamente ao estado de alerta.

#### 3. Bloqueio automático

No estado liberado, a marcha ON é girada para a marcha OFF (ACC é desligado) e, após 20 segundos, ela trava automaticamente e entra no estado de alerta silencioso.

Nota: Se o interruptor Hall for pressionado novamente no meio do caminho e a chave for detectada, o tempo de travamento será automaticamente adiado.

#### 4. Bloqueio automático na marcha LOCK

No estado liberado, a trava do botão muda de OFF para LOCK e, após 1 segundo, a cabeça da trava trava automaticamente. Após 3 segundos, ele entra em um estado de alerta silencioso.

No estado de bloqueio, pressione o botão “” no controle remoto uma vez. Se não sair em 15 segundos, a posição de bloqueio retornará automaticamente ao estado de alerta original.

No estado liberado, a engrenagem LOCK é girada para a engrenagem OFF e, após 15 segundos, ela trava automaticamente e entra no estado de alerta silencioso.

### 5. Operação maliciosa da proteção da válvula solenóide

Em 10 segundos, se a válvula solenóide for operada continuamente por 10 vezes, ela será julgada como uma operação maliciosa, e o sistema a protegerá automaticamente. (No estado de proteção, pressione o host do controle remoto para responder normalmente, mas a válvula solenóide de bloqueio não responde (não atua). Após 15 segundos, ela sairá automaticamente da proteção da válvula solenóide e retornará ao normal.

Quando o veículo estiver no estado de alarme de vibração: o alarme pode ser suspenso pressionando brevemente a tecla de fortificação, a tecla de liberação ou a tecla de mudo, e o estado de fortificação original permanece inalterado. (Pressione qualquer tecla para remover o alarme sem alterar o estado do alarme)

### 6. Pausa de alarme

Quando o veículo estiver em estado de alarme vibratório, você pode pressionar rapidamente o botão "⏸", o botão "⏪" ou o botão "🔊" para pausar o alarme e deixar o estado de armamento original inalterado.

## 7. Alarm mode

Acionar	Primeiro disparador de vibração	Acione a vibração novamente em 15 segundos	Notas
Estado de alerta			
Estado de aviso sonoro e luminoso	Alarme três vezes	Alarme acústico-óptico por 15 segundos	Após ser submetido continuamente à vibração por 8 ciclos consecutivos, ele entra em um estado de alarme de tom único
Estado de alerta silencioso	Sem alarme	Sem alarme	

## 8. Estado do LED

Estado	Estado dos LEDs
Fortificação	Pisca 4 vezes a cada 1,5 segundos e desliga após 5 segundos
Aliviar	Pisca uma vez a cada 1 segundo e desliga após 5 segundos
Interruptor principal LIGADO	Normalmente ligado por 5 segundos e depois desligado
Alarme	Piscando com alarme

### 9. DESBLOQUEIO PKE

1. Quando a alavanca rotativa do interruptor principal estiver na posição "LOCK" (a scooter está no estado de alerta antirroubo), quando o controle remoto estiver a 3 metros do interruptor principal, pressione o botão de desbloqueio no controle remoto uma vez, o interruptor principal piscará cinco vezes e tocará duas vezes, então o interruptor principal será desbloqueado. Gire a alavanca do interruptor em 15 segundos, a alavanca pode ser girada para a posição "OFF" ou "ON". Após 15 segundos, o interruptor principal será bloqueado automaticamente.

2. Quando a alavanca rotativa do interruptor principal estiver na posição "LOCK" (a scooter está no estado de alerta antirroubo), quando o controle remoto estiver a 3 metros do interruptor principal, pressione o botão do interruptor principal ou mova a scooter (detecção de vibração), o interruptor principal piscará cinco vezes, então o interruptor principal será desbloqueado. Gire a alavanca do interruptor em 15 segundos, a alavanca pode ser girada para a posição "OFF" ou "ON". Após 15 segundos, o interruptor principal será bloqueado automaticamente.

### 10. Desbloqueio por indução IMMO

Quando a bateria do controle remoto estiver muito fraca para ser usada, esta função pode ser usada para desbloquear)

Quando o interruptor principal estiver bloqueado (a alça do interruptor estiver na posição "LOCK" ou "OFF"), pressione a alça para baixo, coloque o controle remoto a menos de 1 cm

da área de detecção do imobilizador em 10 segundos (o imobilizador está próximo do interruptor principal) e o interruptor será desbloqueado automaticamente.

Após o desbloqueio do interruptor quando o controle remoto estiver próximo da área de detecção do imobilizador (desbloqueio por indução do imobilizador), se a alça ainda estiver na posição "LOCK" ou "OFF" por muito tempo, ela ainda retornará ao estado de alerta antirroubo original automaticamente (alerta sonoro-luminoso ou alerta mudo)

### 11. Operação maliciosa de proteção PKE

Em 10 segundos, se você pressionar o PKE, ele será operado continuamente por 10 vezes (a 10ª vez forçará o bloqueio e entrará no alerta silencioso), será considerado uma operação maliciosa e o sistema entrará automaticamente no estado de proteção PKE por 15 segundos. No estado de proteção, pressione o host do controle remoto para responder normalmente, mas a operação de bloqueio e o PKE não respondem (não agem). Após 15 segundos, ele sairá automaticamente da proteção PKE e retornará ao normal.

### Cuidado

1. Ao usar a chave reserva, insira e remova a chave na mesma marcha°
2. Ao sair do veículo, certifique-se de que o interruptor principal esteja na posição "travar»
3. Guarde a placa de alumínio "código da chave" da chave reserva corretamente. Se a chave for perdida, você pode solicitar uma nova chave reserva do revendedor com o "código da chave". Se a chave não estiver disponível, pode fazer com que seu carro não dê partida.
4. Certifique-se de que a capacidade da bateria seja  $\geq 8$ ah.
5. Se o veículo não for utilizado por um longo período, a bateria deve ser desconectada e a bateria deve ser carregada e mantida todos os meses.
6. A distância efetiva do botão do controle remoto deve ser maior ou igual a 20 metros. Evite tocar no controle remoto dentro da distância efetiva para destravar o veículo.
7. Quando a distância operacional do controle remoto for inferior a 10 metros, preste atenção para substituir a bateria embutida do controle remoto, e a especificação da bateria deve ser consistente com a especificação de fábrica do Sym.
8. Preste atenção para não instalar outros componentes eletrônicos não aprovados pela SCN, para evitar perda frequente de energia anormal da bateria do veículo.

9. Não exponha o controle remoto diretamente ao sol e à chuva.
10. Em ambientes barulhentos e com vibração, é necessário considerar se a fortificação é necessária para evitar perda de energia da bateria causada por alarme de longa duração.
11. A bateria do controle remoto não está nos três pacotes.
12. Se o usuário desmontar a máquina sozinho ou for danificada artificialmente, ela não será coberta pela garantia.

### Cuidado

- Nunca opere a chave de ignição quando a motocicleta estiver funcionando. Girar a chave de ignição para a posição "OFF" e "LOCK" desligará o sistema elétrico e isso pode resultar em um acidente perigoso. Portanto, a chave de ignição só pode ser desligada após a motocicleta ter parado completamente.
- Sempre remova a chave e certifique-se de levá-la com você após travar a alavanca de direção antes de sair da motocicleta.
- Se a chave de ignição permanecer na posição "ON" por um período prolongado após o motor ter sido parado, a capacidade da bateria será reduzida e isso pode afetar a capacidade de partida do motor.
- Certifique-se de levar a chave com você antes de travar seu assento.

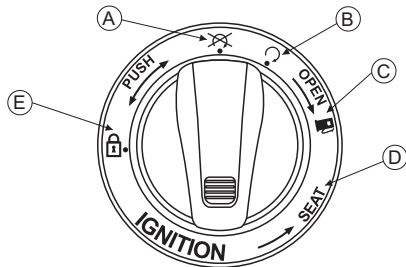

### A Posição "OFF"

O motor pode ser desligado nesta posição. Os circuitos elétricos serão desligados.

### B Posição "ON"

O motor pode ser iniciado nesta posição. Equipamentos elétricos podem ser usados. A tomada USB pode ser usada nesta posição.

### C Posição "Tampa de Combustível"

A tampa do combustível pode ser aberta nesta posição.

- Na posição "Off".
- Empurre a chave de ignição e gire no sentido horário para abrir a tampa do combustível.
- A chave de ignição retornará à posição "Off" automaticamente.

### D Posição "SEAT"

O assento pode ser aberto nessa posição.

- Na posição "Off", gire a chave de ignição no sentido anti-horário, a chave de ignição retornará para a posição "Off" automaticamente.

### E Posição "LOCK"

O guidão pode ser bloqueado nesta posição.

- Gire a chave de ignição para a posição "Off" para parar o motor.
- Vire o guidão totalmente para a esquerda.
- Empurre a chave de ignição no sentido anti-horário para travar o guidão.
- Para destravar o guidão, gire a chave de ignição no sentido horário até a posição "Off".

### Cuidado

- Nunca acione a chave do interruptor de ignição quando a motoneta estiver funcionando. Girar a chave de ignição para a posição "Off" desligará o sistema elétrico e isso poderá resultar em um acidente perigoso. O interruptor de ignição só pode ser desligado após a motoneta estar completamente parada.
- Se a chave de ignição permanecer na posição "Ligada" por um período prolongado após a parada do motor, a tensão da bateria será reduzida e isso poderá afetar a capacidade de partida do motor.
- Trave a alavanca de direção e remova a chave antes de deixar a motoneta. Não deixe a chave no interruptor de ignição quando deixar a motoneta.

## Interruptores do guidão direito

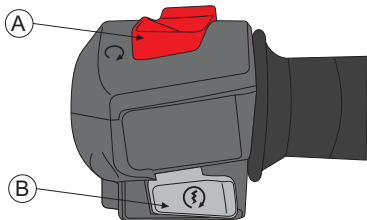

### (A) Interruptor de parada do motor

Essa opção normalmente deve permanecer no posição para o motoneta funcionar o motor. Em caso de emergência, mude para o posição para parar o motor.

#### NOTA:

- Mesmo que o interruptor de parada do motor possa parar o motor, ele não desliga todos os circuitos elétricos. Normalmente, o interruptor de parada do motor deve ser usado para parar o motor.

### (B) Botão de Partida

Este botão de partida aciona a partida elétrica quando o motor não está funcionando. Ligue a ignição; pressione este botão enquanto segura a alavanca do freio dianteiro ou traseiro para dar partida no motor.

#### NOTA:

- Esta motoneta está equipada com um farol permanentemente aceso; o farol (farol baixo), luz de posição, lanterna traseira e a luz da placa de licença acenderá quando o interruptor de ignição for ligado. O que foi mencionado acima as luzes não podem ser desligadas.
- Não deixe a motoneta parada muito tempo depois de ligar a ignição.

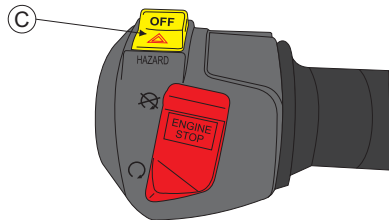

### (C) Interruptor das luzes de emergência

**OFF** Posição de luzes de emergência desligados;

Posição de luzes de emergência ligado, mesmo com a chave de ignição removida.

### Interruptores do guidão esquerdo

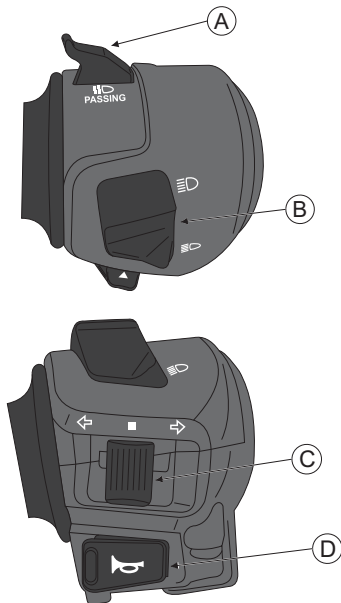



#### A Botão do Lampejador



Ao pressionar o botão do lampejador **PASSING**, a luz indicadora do farol alto acende para sinalizar ao motorista do veículo que você está prestes a passar. A luz do lampejador é apagada assim que o botão for liberado. Este botão está integrado no interruptor.

#### B Interruptor do farol Alto/Baixo

Os feixes alto e baixo podem ser selecionados com este interruptor. Quando o farol está no farol alto , a luz indicadora do farol alto acende.

 Farol Alto     Farol Baixo

#### C Interruptor de Sinalização de Direção.

Quando o interruptor de sinalização é movido para a esquerda  ou direita , os piscas correspondentes piscam. Para parar de piscar, pressione o interruptor para o centro.

#### D Interruptor da buzina.

Quando a chave de ignição é ligada, e o botão da buzina é pressionado a buzina soa.

## Para-Brisa

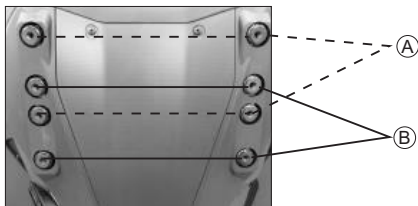
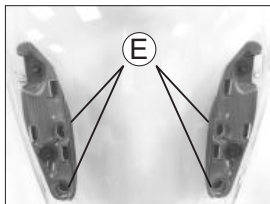
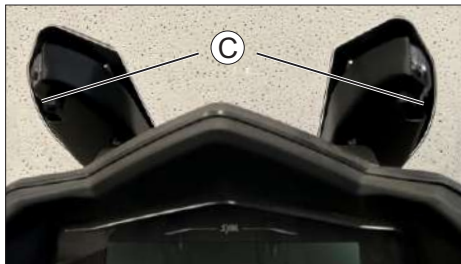
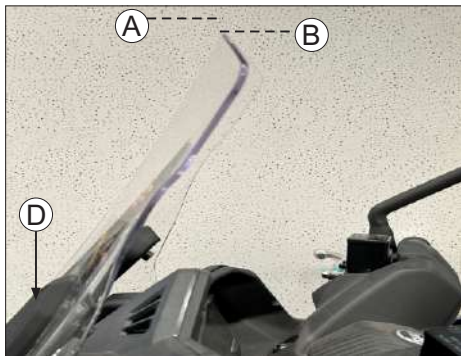

Esta scooter está equipada com um pára-brisas ajustável em duas posições. Ajuste as posições para caber sua figura.

Posição alta: (A)

Posição baixa: (B)

Remova os 2 parafusos (C) para remover os 2 acabamentos do para-brisas (D).

Remova os 4 parafusos do flange (E); selecione uma posição de sua preferência e monte o para-brisas.

Instale as 2 guarnições.

### Tampa do tanque de combustível

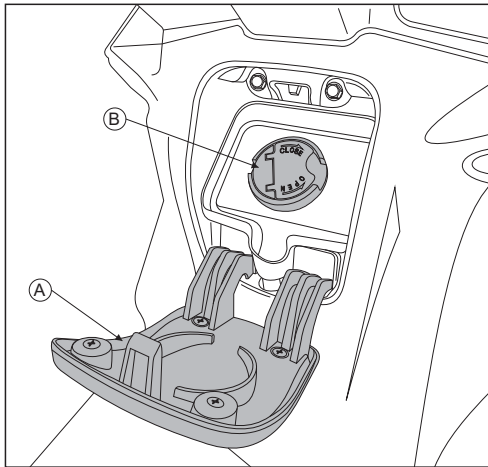

- Gire a chave de ignição para a posição “Tampa do combustível” (página 50) para liberar a tampa do combustível “A”.
- Para abrir a tampa do tanque de combustível “B”, gire-a no sentido anti-horário.

- Preencha o combustível.
- Para fechar a tampa do tanque de combustível “B”, gire-a no sentido horário até travar.
- Pressione a tampa do combustível para fechá-la.

### Cuidado

A gasolina é extremamente inflamável e pode ser explosiva sob certas condições. Não fume e desligue a ignição ao abastecer. Verifique se a área está bem ventilada e livre de qualquer fonte inflamável.

Nunca encha o tanque de combustível até o topo. Se o tanque estiver cheio até o topo, o calor poderá transbordar.

Certifique-se de que a tampa do tanque de combustível esteja fechada com segurança após o reabastecimento.

Limpe a gasolina imediatamente se derramar sobre a motoneta.

Exigência de combustível

Tipo de combustível: Apenas gasolina sem chumbo tipo C.

Capacidade do tanque de combustível: 11,5 L.

## Porta luvas

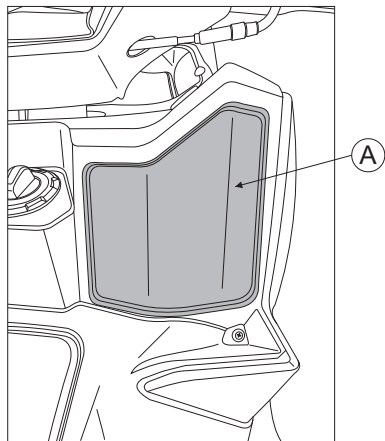

A tomada USB está localizada na parte interna do porta-luvas (A).

Você pode usar esses soquetes para energizar uma luz auxiliar, PDA, rádio ou celular, etc.

## Compartimento frontal

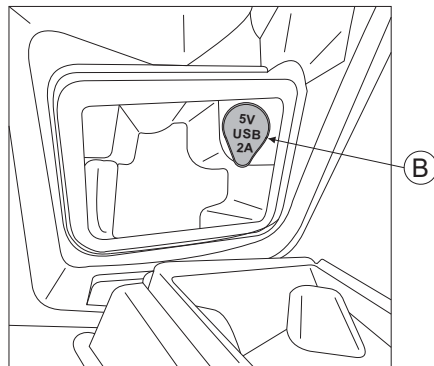

(B) Soquete USB: DC5V±5%,  
Saída de corrente: 2.0A, 1.5A, 1.0A

**NOTA:**

- Não use a tomada USB quando o mecanismo não estiver funcionando.
- Para evitar que o fusível derreta, não carregue dispositivos com mais de 10W.
- Desconecte os dispositivos ao sair da motoneta ou depois de andar.

### Compartimento de bagagem

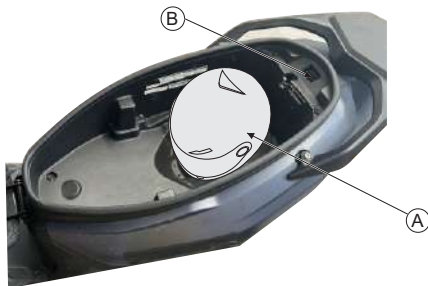

Esta caixa está localizada sob o assento.

Capacidade da caixa de bagagem:  $\geq 35$  L.

Não guarde objetos de valor na caixa.

Certifique-se de que o assento esteja completamente travado após ser pressionado. Retire os objetos de valor antes de lavar para evitar molhar esses objetos. Não coloque objetos termossensíveis na caixa devido ao calor e alta temperatura do motor. Capacetes "A" pode ser guardado no compartimento bagagem. Alguns capacetes podem não caber no espaço devido ao tamanho ou design. O conector da ferramenta de diagnóstico "B" está localizado na parte superior traseira do compartimento de bagagem

- Carga máxima: 10 kg.

### Suporte lateral

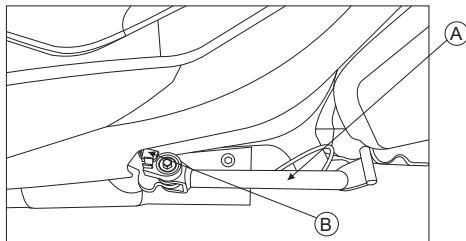

Esta motoneta está equipada com um suporte lateral "A". O suporte lateral é usado para estacionar a motoneta. Não se sente na motoneta quando estiver de lado. Sempre recolha o suporte lateral totalmente para cima antes de andar.

Esta motoneta está equipada com um interruptor de suporte lateral "B". O motor não pode ser iniciado quando o suporte lateral estiver ligado. O motor será parado ao recolher o suporte lateral enquanto o motor estiver em funcionamento.

#### NOTA:

- Gire o guidão totalmente para a esquerda ao usar o suporte lateral.

### Suporte principal

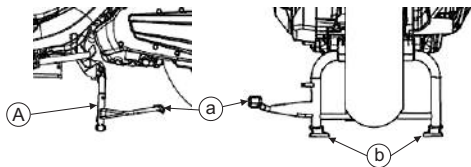

Esta motoneta está equipada com um suporte principal "A".

- Use o suporte principal para estacionar a motoneta corretamente.
- Fique do lado esquerdo da motoneta e deixe o suporte principal para baixo.
- Segure a alça esquerda e o lado esquerdo do guidão.
- Pressione a ponta do suporte "a" com o pé direito, verifique se os 2 pontos de contato "b" tocam firmemente na superfície.
- Puxe para cima e para trás.
- Gire o guidão totalmente para a esquerda.

### Apoio para os pés do passageiro

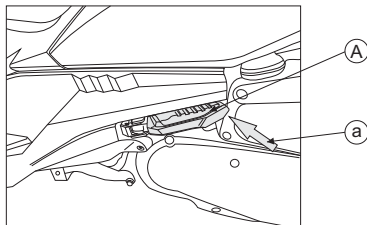

Esta motoneta está equipada com 2 apoios para os pés dos passageiros "A". pressione para dentro "a" para acionar os apoios de pés para os passageiros usarem.

#### NOTA :

- Dobre os apoios para os pés dos passageiros quando não houver passageiros sentados na motoneta.

### Ligando o motor

- Verifique se o interruptor de parada do motor está na posição "0" " " "
- Verifique se o suporte lateral está levantado.
- Gire a chave de ignição para a posição "ON".
- Puxe a alavanca do freio traseiro ou dianteiro e pressione o botão de partida com o acelerador completamente fechado para dar partida no motor.

### Cuidado

- Verifique o óleo e o volume de combustível antes de dar partida no motor.
- Solte o botão de partida imediatamente após a partida do motor.
- Se o motor não puder ser iniciado depois de ativar o motor de partida por 3 a 5 segundos, abra levemente o punho do acelerador e pressione o botão de partida para ajudar a dar partida no motor.
- Não pressione o botão de partida por mais de 10 segundos para evitar danificá-lo.
- Se o motor não puder ser iniciado após várias tentativas, desligue a ignição e aguarde 10 segundos pela próxima partida.
- Não aperte o botão de partida enquanto o motor estiver funcionando.
- O gás de escape é tóxico; ligue o motor em áreas com boa ventilação.

### Desligando o motor

Feche completamente o acelerador.

Desligue a ignição.

Posicione a motoneta em uma superfície firme e nivelada com o suporte lateral / suporte principal abaixado.

## Informações de rodagem

Durante os primeiros 1000 km de rodagem, siga as diretrizes abaixo para garantir a confiabilidade e o desempenho da sua motoneta.

Evite arranques com aceleração máxima e aceleração rápida.  
Evite travagens bruscas.

Ande de forma conservadora.

## Controle de aceleração

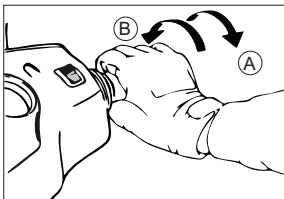

Para acelerar, abra lentamente o acelerador "A".

Para desacelerar, feche o acelerador "B".

## Saindo com a motoneta

- Verifique se o suporte lateral / suporte principal está levantado.
- Verifique se a área está limpa para circulação.
- Abra suavemente o acelerador para sair

## ⚠ Cuidado

- Sempre abra o acelerador com cuidado, principalmente se você não estiver familiarizado com a motoneta.
- Os pneus novos são escorregadios e podem causar perda de controle. É necessário estabelecer a aderência normal dos pneus no período de amaciamento.

## Parando a motoneta

- Feche completamente o acelerador, o motor ajudará a desacelerar a motoneta.
- Ao parar, sempre aplique os dois freios ao mesmo tempo. De um modo geral, o freio dianteiro deve ser aplicado um pouco mais que o traseiro.
- Nunca trave os freios ou isso fará com que os pneus derrapem. Ao virar uma esquina, reduza sua velocidade antes de entrar na esquina.
- Mesmo que esta motoneta esteja equipada com ABS, a frenagem durante uma curva pode causar o escorregamento das rodas. É melhor limitar e não aplicar força de frenagem forte nas curvas.
- Para freios de emergência, concentre-se em aplicar os freios o mais forte possível.

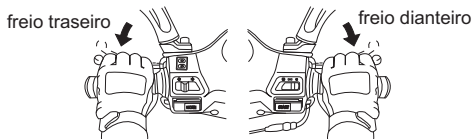

### Sistema de freio antibloqueio (ABS)

O ABS foi projetado para ajudar a impedir que as rodas trave quando os freios são aplicados durante uma via reta. O ganho intermitente da força de prensão e da força de frenagem ajuda a impedir o travamento das rodas e permite um controle estável da direção ao parar. A função de controle do freio é idêntica à de uma motoneta convencional. A alavanca direita do freio é usada no freio dianteiro e a alavanca esquerda do freio no freio traseiro. Embora o ABS forneça estabilidade ao parar, impedindo o travamento das rodas, lembre-se das seguintes características:

- O ABS não pode compensar condições adversas da estrada, erros de julgamento ou aplicação incorreta de freios. Você deve tomar o mesmo cuidado que com motonetas não equipadas com ABS.
- O ABS não foi projetado para diminuir a distância de frenagem. Em superfícies soltas, irregulares ou em declive, a distância de parada de uma motoneta com ABS pode ser maior que a de uma motoneta equivalente sem ABS. Tenha cuidado especial nessas áreas.
- O ABS ajudará a impedir o travamento da roda durante a frenagem direta, mas não pode controlar o escorregamento da roda, que pode ser causado pela frenagem durante as curvas. Ao virar uma esquina, é melhor limitar a frenagem à aplicação leve de ambos os freios ou não travar. Reduza sua velocidade antes de entrar na esquina.

### Cuidado

O ABS não pode proteger o motociclista de todos os perigos possíveis e não substitui práticas de pilotagem segura. Esteja ciente de como o sistema ABS opera e de suas limitações. É de responsabilidade do motociclista andar em velocidades e maneiras apropriadas para o clima, superfície da estrada e condições de tráfego.

### Estacionar a motoneta

Ao se aproximar de uma posição de estacionamento: Ligue o indicador de mudança com antecedência e feche o acelerador suavemente para diminuir a velocidade. Feche completamente o acelerador e puxe as alavancas do freio suavemente.

Depois de atingir a posição de estacionamento: Redefina a chave do indicador de mudança de direção e desligue a ignição para parar o motor. Para estacionar a motoneta, consulte a (página 58), “Suporte lateral” e “Suporte principal”. Desligue a ignição e trave o guidão.

### Cuidado

Não gire a chave de ignição enquanto estiver dirigindo. O suporte lateral é para superfícies irregulares do solo e para estacionamento de curta duração. Gire o guidão completamente para a esquerda para melhorar a estabilidade.

Para evitar danos causados pelo calor do tubo de escape, estacione a motoneta longe de pedestres e crianças.

### Importância da Manutenção

A manutenção e os ajustes mencionados neste capítulo devem ser realizados de acordo com as "Verificações de rotina" e "**Cronograma de manutenção periódica**" para manter a motoneta em boas condições e reduzir a poluição do ar. A manutenção é de responsabilidade do proprietário. Inspeção sua motoneta antes de cada viagem e faça as verificações de rotina. A primeira manutenção é extremamente importante e deve ser realizada.

#### **Aviso**

Siga sempre a inspeção, as recomendações de manutenção e as programações neste manual do proprietário.

A Dafra não pode avisá-lo de todos os riscos possíveis que possam surgir no desempenho. Somente você pode decidir se deve ou não executar uma determinada tarefa. Se você não tiver experiência adequada ou dúvida de sua capacidade, entre em contato com o seu revendedor autorizado Dafra para ajustes, manutenção e reparos.

### Verificações de rotina

Itens	Pontos chave
Óleo de motor	Nível de óleo correto.
Combustível	Combustível suficiente, sem vazamentos.
Freios	Os freios dianteiro e traseiro são eficazes.
Pneus	As tampas das válvulas estão montadas. Sem furo.
Guidão	Alguma vibração anormal ou difícil de virar?
Líquido de arrefecimento	O nível do líquido de arrefecimento está correto.
Equipamento elétrico	Deve funcionar efetivamente.
Tensão dos principais componentes	Deve ser apertado corretamente.

## Inspeção do nível de óleo

1. Use o suporte de estacionamento principal para apoiar a motocicleta em terreno nivelado, remova a vareta após o motor parar por 3 a 5 minutos. Limpe o óleo da vareta e insira-a novamente no tubo guia (não gire).
2. Retire a vareta e verifique se o nível do óleo está entre as marcas superior e inferior.
  - Adicione óleo até o limite superior se o óleo estiver abaixo do limite inferior. (Verifique se há vazamento no cilindro, cárter, etc.)

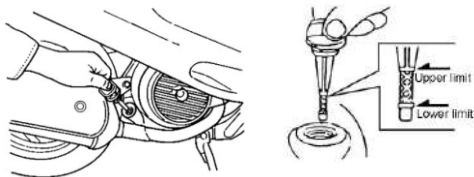

### Nota:

O nível do óleo não estará correto ao verificar o nível do óleo com a motoneta estacionada em um terreno desnivelado ou imediatamente após o motor parar.

## Troca de óleo do motor:

- A troca de óleo deve ser feita por um revendedor autorizado Dafra.
- O Mobil Super Moto 4T 10W-30 foi concebido e recomendado para a sua moto.
- Escolha um tipo de óleo que seja igual a (ou superior a) SAE 10W-30, API SL. A Dafra não é responsável por nenhum dano causado por óleo inadequado.
- A primeira troca de óleo para a motoneta ocorre nos primeiros 1.000 km, troque o óleo a cada 3.000 km depois.
- Capacidade total de óleo: 1,4 litros,
- Manutenção periódica: 1,2 litros.

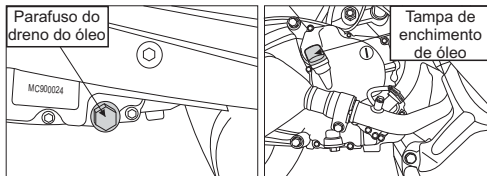

Embora o óleo SAE 10W30 seja recomendado para a maioria das condições, a viscosidade do óleo pode precisar ser alterada para acomodar as condições climáticas em sua área de pilotagem.

## Óleo recomendado

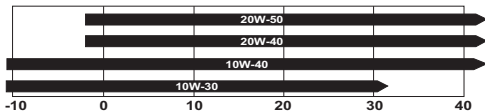

**DAFRA USA E RECOMENDA**  
**Mobil Super Moto™**

► Encontre o óleo certo na pág. 14

## Limpeza da tela do filtro de óleo:

A tela do filtro de óleo "A" deve ser limpa por um revendedor autorizado Dafra.

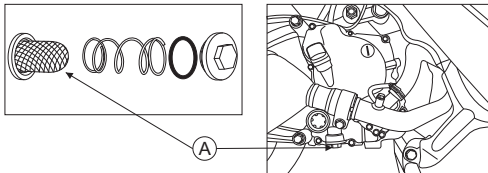

### Filtro de tela "A":

O filtro de tela do óleo do motor deve ser removido, inspecionado e limpo a cada troca de óleo do motor, ou seja, na revisão de 1.000 km ou 6 meses, na revisão de 3.000 km ou um ano e, a partir de então, a cada 3.000 quilômetros rodados ou seis meses de uso, conforme o "Programa de Manutenção Preventiva".

## Troca de óleo da transmissão

O óleo da transmissão deve ser trocado por um revendedor autorizado Dafra.

- .Mobilube GL4 80W 90 LUB OIL Dafra não é responsável por nenhum dano causado por óleo inadequado.
- Capacidade total: 180 ml.
- Manutenção periódica: 160 ml.

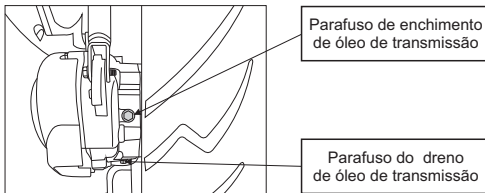

## Inspeção de combustível

- Verifique se o combustível é suficiente para a viagem.
- Ligue a chave de ignição e verifique o ponteiro do medidor de combustível. Quando o ponteiro está na zona vermelha (página 40), mostra que o combustível permanece aproximadamente 2,5 litros (combustível de reserva), encha o tanque imediatamente.
- Não adicione muito combustível ao tanque de combustível.

- Verifique se a tampa do tanque de combustível está bem fechada.
- Combustível recomendado: gasolina tipo C (Comum)

### Inspeção do nível do líquido de arrefecimento

Posicione a motoneta em terreno plano e na posição vertical. O visor de inspeção do líquido de arrefecimento "A" pode ser visto no lado esquerdo do painel do piso.

O nível do líquido de arrefecimento deve estar entre "FULL" (cheio) "a" e "LOW" (baixo) "b" marcas.

Complete o líquido de arrefecimento quando o nível estiver na marca "LOW".

Remova o tapete do painel esquerdo "B".

Remova a tampa de manutenção "C" com uma chave de fenda chata "D".

Abra a tampa do tanque de reserva para encher o líquido de refrigeração.

Inverta as 3 etapas acima para remontagem.

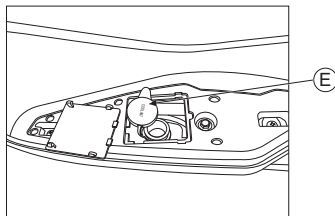
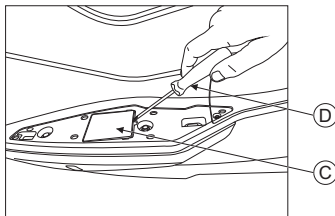
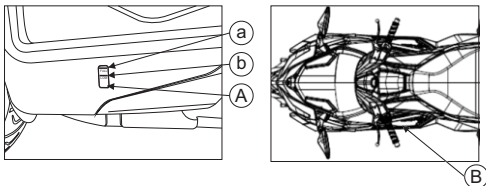

Esta motoneta é preenchida com líquido de arrefecimento de alta qualidade, projetado para o sistema de refrigeração na fábrica. Contém uma solução a 50% de anticongelante à base de etileno glicol.

### Inspeção do nível do líquido de arrefecimento

Entre em contato com um revendedor autorizado Dafra para trocar o líquido de refrigeração.

É altamente recomendado o uso do líquido de arrefecimento Mobil Delvac Extended Life 50/50 Prediluted Coolant/Antifreeze é pré-misturado e contém uma solução a 50% de anticongelante à base de etileno glicol e não precisa ser diluído antes de completar ou trocar. Mobil Delvac Extended Life 50/50 Prediluted Coolant/Antifreeze também contém inibidor de corrosão para proteger o sistema de refrigeração.

Capacidade do líquido de refrigeração do radiador: 1,4 litros.

### Inspeção do sistema de freio

Esta motoneta está equipada com um sistema de freio a disco na roda dianteira e na roda traseira. Se houver algo errado ao aplicar os freios, solicite a verificação do sistema de freios por um revendedor autorizado Dafra.

### Inspeção do nível de fluido dos freios dianteiro / traseiro:

Verifique o nível do fluido de freio dianteiro e traseiro no visor do reservatório.

Com o reservatório de freio na horizontal, o nível na janela de inspeção deve estar acima do "MIN" "a".

Se o nível do fluido de freio estiver abaixo do nível inferior, entre em contato com o seu revendedor autorizado Dafra para ajustar o nível do fluido.

Líquido de freio recomendado: DOT 4.



**Reservatório freio dianteiro**

a



**Reservatório freio traseiro**

### **Atenção**

- Use apenas fluido de freio DOT 4.
- O fluido de freio é fácil de absorver a umidade do ar; qualquer umidade absorvida reduzirá bastante a eficiência da frenagem.
- Entre em contato imediatamente com um revendedor autorizado Dafra se houver vazamento de fluido de freio.

## Inspeção da pastilha de freio dianteiro / traseiro:

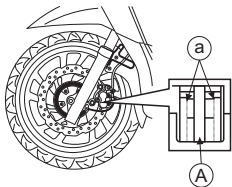

Inspeção o desgaste das pastilhas de freio no disco dianteiro e traseiro "A".

Se alguma espessura do revestimento da pastilha atingir a linha de espessura mínima "a", substitua as pastilhas de freio em um revendedor autorizado Dafra.

### NOTA:

- As pastilhas de freio devem ser sempre substituídas como um conjunto.
- Novas pastilhas de freio requerem um período de amaciamento.

## Inspeção da folga do acelerador

Verifique se o punho do acelerador se move suavemente de totalmente aberto para fechado.

Verifique se há **2 ~ 6mm** de folga do acelerador ao girar o acelerador para frente e para trás.

Verifique a folga do acelerador em um revendedor autorizado Dafra.

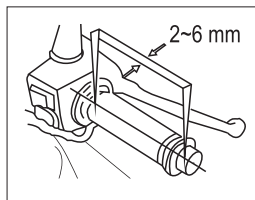

## Inspeção de Pneus / Pressão dos Pneus

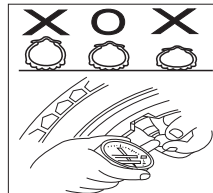
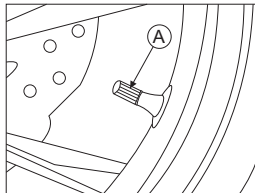

Retire a tampa da válvula de ar **"A"**.

Meça a pressão dos pneus frequentemente e calibre os pneus na pressão recomendada dos pneus.

Inspecione visualmente o pneu quanto a trincas e cortes, substitua os pneus quando necessário.

Verifique a condição do "indicador de desgaste da banda de rodagem" (TWI) para ver se a profundidade dos sulcos da banda de rodagem é aceitável.

Pressão recomendada dos pneus:

Dianteiro: Só piloto **29 PSI**; piloto e passageiro **29 PSI**.

Traseiro: Só piloto **36 PSI**; piloto e passageiro **36 PSI**.

### Atenção

- A profundidade insuficiente do piso do pneu pode dificultar o controle da motoneta.
- Consulte os regulamentos locais sobre a profundidade do piso dos pneus.
- Os pneus novos são escorregadios e podem causar perda de controle.

### Direção / Inspeção do garfo dianteiro

- Inspecione visualmente se os garfos dianteiros estão danificados ou com vazamento de óleo.
- Comprima os garfos da frente pressionando o guidão para verificar se os garfos podem ser operados sem problemas.

- Verifique se a contraporca da coluna de direção está apertada.
- Se alguma irregularidade for encontrada no guidão / garfo dianteiro, entre em contato com o seu revendedor autorizado Daфра.

### Inspeção de fusíveis



Os fusíveis estão dispostos na caixa de fusíveis **"A"** localizada na parte frontal abaixo da carenagem inferior do para-brisa. Se um fusível falhar, substitua-o por um novo fusível de amperagem adequada. Não substitua-o por qualquer outro material que não seja o fusível especificado. Leve a motoneta para um revendedor autorizado Daфра verificar se o fusível falhar repetidamente.

## Inspeção de bateria

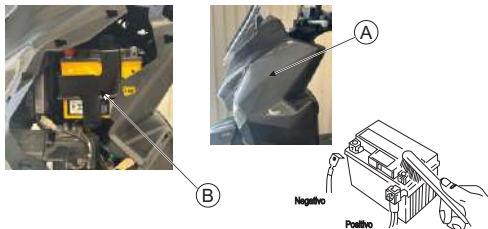

Esta motoneta está equipada com uma bateria do tipo selada. Não é necessário verificar o nível de eletrólitos ou adicionar água destilada.

A bateria está localizada na parte frontal lado esquerdo, retire a carenagem "A".

Para retirar a bateria, siga as instruções a seguir:

### Bateria: MBR 11-VP 12V 11 Ah

- Desligue a ignição.
- Retire a carenagem do lado esquerdo "A".
- Desconecte o cabo do terminal (-) e depois o terminal (+).
- Solte o suporte de fixação da bateria "B" e retire a bateria.
- Limpe os terminais usando uma solução de bicarbonato de sódio e água.
- Para instalar a bateria, faça na ordem inversa das instruções acima.

## Inspeção do filtro de ar

Um elemento de filtro de ar sujo pode reduzir o desempenho do motor e aumentar o consumo de combustível.

Inspeção o filtro de ar seguindo as instruções abaixo.

Retire os 8 parafusos "B" e retire a tampa da caixa de ar "A".

Se o elemento do filtro de ar "C" estiver danificado, troque-o removendo 6 parafusos "D".

Para instalar o elemento, faça na ordem inversa das instruções acima.

Consulte seu revendedor autorizado Dafra para fazer a substituição.

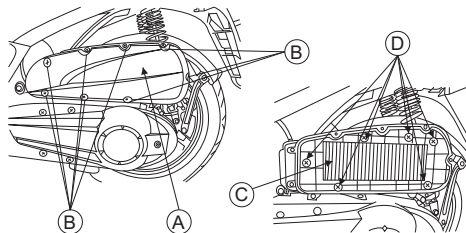

### NOTA:

- Certifique-se de evitar que o pó entre no tubo de entrada durante a inspeção.
- Use o elemento de filtro de ar genuíno Dafra para garantir o desempenho do motor.

### Ajuste do Amortecedor Traseiro

Esta motoneta está equipada com 2 amortecedores traseiros "A". Cada amortecedor possui 5 posições para o ajuste da pré-carga da mola. A posição padrão é 2.

- Gire o ajustador "B" no sentido anti-horário "a" para aumentar a pré-carga (forte).
- Gire o ajustador no sentido horário "b" para diminuir a pré-carga (suave).

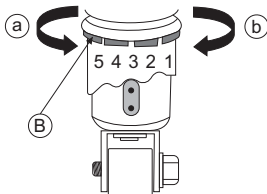
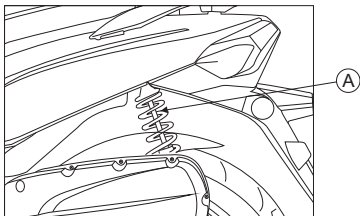

Entre em contato com o seu revendedor Dafra para ajuste.

#### NOTA :

Não exceda o limite do ajustador.

### VERIFICANDO A VELA DE IGNIÇÃO NGK/CR8E:

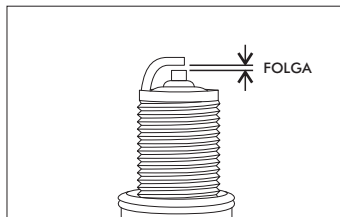

- Remova o cabo da vela de ignição (remova a vela de ignição usando uma chave de velas de ignição do kit de ferramentas).
- Verifique se o eletrodo está sujo ou coberto com acúmulos de carbono.
- Remova os acúmulos de carbono do eletrodo e limpe a vela com gasolina, então seque com um pano.
- Verifique o eletrodo e ajuste sua folga com 0,6 ~ 0,7 mm. (Faça o ajuste com um calibrador de folgas)

- Aperte a vela de ignição manualmente até oferecer resistência e então aperte outros  $1/2 \sim 3/4$  de volta com a chave de velas.



### **Cuidado**

- O motor fica extremamente quente após o funcionamento. Deixe a motoneta esfriar completamente antes de remover a vela de ignição para evitar queimaduras ou outros possíveis ferimentos.
- Use somente velas de ignição adequadas, de acordo com as especificações do motor recomendadas pelo fabricante desta motoneta. (Consulte as especificações.)

1. Levante a motoneta sobre o cavalete central e sente no assento.

Empurre a motoneta para a frente para levantar o cavalete central.

### Cuidado

- Nunca gire a manopla do acelerador para aumentar a rotação do motor antes de sair com a moto.

2. Suba na motoneta pelo lado esquerdo e sente no assento de forma apropriada, mantendo seus pés firmemente no chão para evitar quedas.

### Cuidado

- Acione o freio na roda traseira antes de sair com a moto.

3. Gire a manopla do acelerador vagarosamente e a motoneta começará a se mover.

### Cuidado

- Girar rapidamente a manopla do acelerador pode fazer com que a motoneta se mova repentinamente para a frente e isso é muito perigoso.

### Cuidado

- Certifique-se de que o cavalete lateral esteja completamente retraído antes de sair com a motoneta.

### **NÃO USE O FREIO REPENTINAMENTE NEM FAÇA CURVAS ACENTUADAS:**

- Frear rapidamente ou fazer curvas acentuadas pode causar deslizamento, derrapagem ou queda, especialmente em dias chuvosos, quando as ruas estão molhadas e escorregadias.

### **DIRIJA COM ATENÇÃO REDOBRADA DURANTE DIAS CHUVOSOS:**

- A distância de frenagem em dias chuvosos ou em ruas molhadas é maior do que em dias sem chuva ou em ruas secas. Portanto, diminua a velocidade e prepare-se para aplicar o freio com antecedência.
- A manopla do acelerador deve ser solta e os freios devem ser aplicados de forma adequada à medida que for preciso enquanto a velocidade é reduzida ao descer uma ladeira

(1) .A chave da ignição foi colocada na posição “ON”?



(2). Existe combustível suficiente no tanque de combustível ou o ponteiro do medidor de combustível está na posição “E”?



(3). Os freios das rodas traseira ou dianteira são acionados ao pressionar o botão de partida?

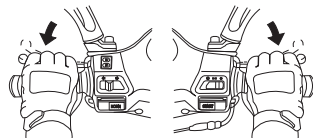

(4). Verifique se o interruptor de parada do motor está no “” Posição ou não?



(5) .Ligue a chave do interruptor de ignição “ON” e pressione o botão da buzina; se a buzina não soar, o fusível pode estar queimado.

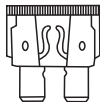

(6). Remova a tampa da carenagem frontal para verificar a caixa de fusíveis; se o fio estiver derretido, é necessário substituir.

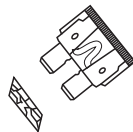



## Programa de Manutenção Preventiva

ITENS A OBSERVAR	1.000 km ou 6 meses	3.000 km ou 12 meses	6.000 km ou 18 meses	9.000 km ou 24 meses	12.000 km ou 30 meses	A Cada
Elemento do filtro de ar (Verificar)	V	V		V	V	3.000km
Elemento do filtro de ar (Trocar)			S			6.000km
Filtro de óleo (Tela)	(Limpar a cada troca de óleo)					3.000km
Óleo do motor	S	S	S	S	S	3.000km
Pressão e desgaste dos pneus	(verificar a cada 1.000km)					1.000km
Rodas (Desgastes e Danos)	(verificar semanalmente)					
Bateria	V	V	V	V	V	3.000km
Vela de ignição (Verificar e Ajustar)	V/A	V/A	V/A	V/A		3.000km
Vela de ignição (Substituir)					S	12.000km
Marcha lenta	V	V	V	V	V	3.000km
Rolamentos da caixa de direção (Verificar e Ajustar)	V/A	V/A	V/A	V/A		3.000km
Rolamentos da caixa de direção (Verificar e Lubrificar)					V/L	12.000km
Verificar vazamento na Transmissão	V	V	V	V	V	3.000km
Verificar vazamento no Cârtter	V	V	V	V	V	3.000km
Óleo de transmissão			S			6.000km
Correia de transmissão	V	V	V	V		3.000km
Correia de transmissão					S	12.000km
Linha comb. Tanque e pré filtro de comb.	V	V	V	V	V	3.000km
Operação e cabo do acelerador (Verificar)	V	V	V	V		3.000km
Operação e cabo do acelerador (Verificar e Lubrificar)					V/L	12.000km
Parafusos e porcas do motor	V	V	V	V	V	3.000km
Sistema escapamento	V	V	V	V	V	8.000km
Corrente de comando / ponto de ignição	V	V	V	V	V	3.000km
Folga das válvulas	V/A	V/A	V/A	V/A	V/A	3.000km
Suspensão dianteira / traseira	V		V			6.000km



### **Atenção**

- A programação de manutenção acima é estabelecida tomando como referência os 1.000 quilômetros ou um mês, o que vier primeiro.
- Leve a sua motoneta para ser verificada e ajustada periodicamente em um dos Concessionário Autorizados DAFRA para manter o veículo sempre em ótimas condições.

#### **Observações:**

1. Limpe ou troque o elemento do filtro de ar com maior freqüência quando a motoneta for operada em ruas empoeiradas ou em ambientes extremamente poluídos.
2. A manutenção deverá ser feita com maior freqüência se a motoneta for usada freqüentemente em altas velocidades e/ou tiver acumulado uma alta quilometragem.

### Cuidados com a Motoneta

Para proteger seu investimento é fundamental que você seja responsável pela manutenção e conservação corretas de sua motoneta. Sempre reserve um pouco de tempo para isso antes e depois de pilotar.

A limpeza e conservação diária e a inspeção antes do uso são tão importantes quanto as revisões periódicas realizadas pelas Concessionárias ou Assistência Técnica Autorizada Dafra, e não apenas realça a aparência da mesma, mas também melhora seu rendimento e aumenta a duração de vários componentes.

A limpeza de sua motoneta pode ser feita por você mesmo, mas se tiver qualquer dúvida ou necessitar de serviços especiais, procure sempre uma Concessionária ou Assistência Técnica Autorizada Dafra.

### Antes de Limpar:

- Tampar a saída do escapamento, para evitar a entrada de água: para tal, pode-se utilizar um saco plástico preso por um elástico resistente;
- Assegurar que a vela e todas as tampas dos reservatórios estejam devidamente colocadas em seus lugares e fixadas.

- Proteja a entrada do filtro de ar com uma cobertura plástica ou um pano.

### Recomendações básicas:

- Para manter sua aparência e durabilidade e proteger a pintura, componentes cromados, plásticos ou de borracha, limpe a motoneta regularmente;
- O atrito de pedras e areia pode afetar a pintura, portanto elimine o acúmulo de poeira, terra, areia e pedras;
- Para não prejudicar a durabilidade e eficiência dos componentes de fricção, remova materiais estranhos dos tambores e discos de freio.

### Oxidação:

Todo o material metálico pode sofrer oxidação pelo simples contato com o oxigênio. Este processo, também conhecido como ferrugem, pode ser acelerado devido à conservação inadequada e contato constante com água e substâncias salinas.

Portanto lave a motoneta freqüentemente para controlar os efeitos de oxidação, visto que as motonetas são diferentes de outros veículos, já que seu chassi e diversos componentes metálicos são expostos.

## **Atenção**

Lave a motoneta com água fria logo após pilotar em regiões litorâneas, em caso de contato com água de chuva, ou após atravessar riachos ou alagamentos.

O desgaste e a corrosão naturais não são cobertos pela Garantia.

## **Lavagem**

### **Atenção**

- Nunca lave a motoneta exposto ao sol e com o motor quente.
- Não aplique produtos alcalinos ou ácidos, altamente prejudiciais às peças zincadas e de alumínio. Não use lâ de aço ou produtos abrasivos para limpar os raios e/ou rodas. Caso contrário, a camada protetora será removida, iniciando o processo de oxidação.
- Não use equipamento de alta pressão. O jato direto e a alta temperatura podem danificar os componentes da motoneta, desprender faixas e adesivos, remover a graxa dos rolamentos da coluna de direção e da suspensão traseira, além de danificar a pintura.
- Nunca use solventes ou produtos abrasivos e detergentes para evitar danos às peças metálicas, plásticas e de borracha, danos à pintura, perda de brilho e descoloração e oxidação.

## **Atenção**

O escapamento é submetido a altas temperaturas, o que pode fazer com que fique amarelado ou azulado, em casos críticos. Esta é uma condição normal.

1. Aplique xampu neutro no motor, escapamento, rodas e cavalete lateral, e remova os resíduos de óleo e graxa com um pincel.
2. Usando um pano ou esponja macia umedecido com água e xampu neutro fazendo movimentos circulares, lave a carenagem, tanque, assento, tampas laterais e para-lamas.

## **Atenção**

Lave a motoneta pulverizando água em formato de leque aberto, sob baixa pressão, a uma distância mínima de 1,2 m.

3. Enxágue completamente a motoneta e seque com um pano limpo e macio. Retire o excesso de água do interior dos cabos.
4. Com um pano ou esponja macia umedecidos em solução de xampu neutro e água, limpe as peças plásticas e depois enxágue completamente com água e seque com um pano macio.

### **Atenção**

Não remova a poeira com um pano seco para evitar danos à pintura.

5. Aplique cera protetora nas superfícies pintadas e cromadas com algodão especial ou flanela, em movimento circulares e uniformes se necessário.

### **Atenção**

Evitar ceras detergentes. Muitas delas contêm abrasivos, que podem danificar a pintura e o esmalte de proteção.

Tenha cuidado ao manusear a motoneta e as peças plásticas para evitar riscos e batidas. A aplicação de massa ou produtos para polimento pode danificar o acabamento.

As peças injetadas na cor definitiva (sem pintura) não permitem retoques. Para mantê-las em perfeitas condições, tome cuidado ao lavar a motoneta ou aplicar produtos para polimento. Caso contrário, será necessário substituí-las para eliminar marcas ou riscos.

6. Logo após a lavagem, lubrifique o cabo do acelerador.

### **Cuidado**

Não aplique spray antioxidante nas regiões próximas aos freios.

### **Cuidado**

Teste os freios antes de pilotar: pode ser necessário acioná-los algumas vezes para restituir seu desempenho normal, pois a sua eficiência pode ficar temporariamente afetada após a lavagem.

Acione os freios com maior antecedência para evitar um possível acidente.

### **Rodas de alumínio**

Para evitar corrosão, após pilotar em locais com poeira, umidade, água salgada, etc., limpe as rodas com uma esponja umedecida com água e xampu neutro. Use um pano macio e limpo para secá-las.

### **Atenção**

Não suba em guias nem encoste a roda contra obstáculos.

Não use esponja de aço e nem produtos abrasivos ou compostos.

## Transporte

Siga as instruções abaixo ao transportar a motoneta num caminhão ou carreta.

1. Use uma rampa para colocar a motoneta no veículo de transporte.
2. Mantenha a motoneta na posição vertical, usando cintas de fixação apropriadas.

### **Atenção**

Não use cordas, elas podem se soltar durante o transporte, causando a queda da motoneta.

3. Mantenha a motoneta firmemente no lugar, apoiando a roda dianteira na frente da caçamba do veículo de transporte.
4. Prenda as extremidades inferiores das duas cintas de fixação nos ganchos do veículo.

Prenda as extremidades superiores das cintas no guidão (uma ao lado direito e outra no lado esquerdo), próximo ao garfo.

### **Atenção**

Certifique-se de que as cintas de fixação não fiquem em contato com os cabos de controle, carenagem ou fiação elétrica.

### **Atenção**

Apertar as cintas excessivamente pode danificar os retentores dos garfos.

5. Trave as cintas para que não se soltem durante o percurso.
6. Use outra cinta de fixação para evitar que a traseira da motoneta se movimente.

### **Cuidado**

Não transporte a motoneta deitada. Isso poderá danificá-la, além de causar vazamento de combustível, o que é muito perigoso.

### **Atenção**

A DAFRA não se responsabiliza pelo frete, estadia do condutor ou veículo, ou danos causados durante imprevistos emergenciais, nem pelo transporte da motoneta para Concessionária ou Assistência Técnica Autorizada Dafra devido a pane que impeça a locomoção ou execução das revisões estipuladas no Programa de Manutenção Preventiva.

### Reboque

Não utilize dispositivos de reboque que apoiam a roda traseira no solo nem reboque a motoneta com corda, cambão ou cabo de aço.

Caso contrário, a transmissão, suspensão dianteira, coluna de direção e chassi serão danificados.



### Atenção

Danos causados pelo uso de tais dispositivos ou de outros equipamentos não recomendados pela DAFRA não serão cobertos pela Garantia.

Para proteger e garantir uma relação harmoniosa entre sua motoneta e o meio ambiente, efetue todos os serviços de manutenção nos intervalos especificados no Programa de Manutenção Preventiva e siga as instruções descritas abaixo:

- 1. Manutenção preventiva:** preserva e valoriza o produto, além de trazer benefícios ao meio ambiente;
  - 2. Óleo do motor:** descarte-o corretamente. Não jogue o óleo ou filtro usado no lixo doméstico, esgoto ou terra;
  - 3. Baterias usadas:** devem ser levadas a uma Concessionária ou Assistência Técnica Autorizada DAFRA ou a uma Distribuidora do fabricante da bateria, pois a solução ácida e o chumbo nela contidos podem contaminar o solo e as águas, bem como causar riscos à saúde se for descartada incorretamente;
  - 4. Pneus usados:** não guarde os pneus usados em locais abertos, nem os queime. Encaminhe-os para a reciclagem através dos distribuidores credenciados pelo fabricante de pneus;
  - 5. Modificações:** não realize modificações, tais como: substituição do escapamento, alterações no sistema de injeção eletrônica ou qualquer outra modificação que vise alterar o desempenho do motor, pois, além de infringir o Novo Código Nacional de Trânsito, elas contribuem para o aumento da poluição sonora e do ar, bem como a perda total da Garantia da motoneta.
- Seguindo estas recomendações, você estará ajudando a preservar a natureza, em benefício de todos.

### Nível de Ruídos

Esta motoneta está em conformidade com a legislação vigente de controle da poluição sonora para veículos automotores (Resolução nº 2 de 11/02/93 do Conselho Nacional do Meio Ambiente – CONAMA, complementada pela Resolução nº 268 de 19/09/2000).

**O limite máximo de ruído para fiscalização do veículo em circulação é 86,5 dB (A) a 4.000 rpm, medido a 0,5 m de distância do escapamento, conforme NBR-9714.**

## Controle de Poluição do Ar

Este veículo atende às exigências do Programa de Controle da Poluição do Ar por Motociclos e Veículos Similares – PROMOT V. (Estabelecido pelas Resoluções nº 297 de 26/02/2002 e nº 493 de 24/06/2019 do Conselho Nacional do Meio Ambiente – CONAMA).

## Nível de Emissões

Os níveis de emissões abaixo devem ser mantidos para assegurar que sua motocicleta atenda aos requisitos legais (Art. 16 da Resolução CONAMA nº 297/02).

Rotação de marcha lenta:  $1.500 \pm 100$  rpm (na temperatura normal de funcionamento)

Concentração de monóxido de carbono (CO): 0,00% em volume (em marcha lenta)

Concentração de hidrocarbonetos (HC): 7,00 ppm em volume (em marcha lenta)





**Dafra da Amazônia  
Indústria e Comércio de  
Motocicletas Ltda.**



**PRODUZIDO NO  
POLO INDUSTRIAL  
DE MANAUS**  
  
**CONHEÇA A AMAZÔNIA**

**www.daframotos.com.br**  
**0800 77 32372**

**Manual Básico de Segurança no trânsito**  
Disponível no site [www.daframotos.com.br](http://www.daframotos.com.br)